



دکا پاور ایج

کاملترین مجموعه ابزارهای
برقی، شارژی، صنعتی، باغبانی و موتوری

**PRODUCT
CATALOG**

بزرگترین کارخانه تولید کننده ابزارهای حرفه ای برقی ، شارژی و موتوری

DCA[®]
PROFESSIONAL POWER TOOLS



کارخانه تولید ابزار برقی **DCA** (دی سی ای) در سال ۱۹۹۵ در کشور چین تاسیس گردید ، این کارخانه با پیگیری مداوم برنامه های پیشرفت و توسعه جزء یکی از شرکت های اصلی و پیشرو در زمینه تولید ابزار های برقی و صنعتی گردید . این شرکت هم اکنون نایب رئیس اتحادیه تولید کننده های ابزار برقی و انجمن صنایع برق چین است .

کارخانه **DCA** با در اختیار داشتن گروهی از مهندسان ارشد حرفه ای، مدیران ارشد اجرایی، کارکنان فنی و داشتن بسیاری از تجهیزات پیشرفته تولید و تست (تست مواد اولیه و قطعات و در نهایت تست دستگاه) اقدام به تولید ابزار آلات برقی نموده است .

کارخانه **DCA** یک کارخانه تولیدی صنعتی کامل است . بدین معنی که ۹۵٪ قطعات مصرفی در دستگاه ها ، داخل خود کارخانه تولید می شود (بجز اقلامی مانند سه نظام، کابل، تیغه ها و...) . این کارخانه در زمین هایی به مساحت ۲۸۶،۰۰۰ متر مربع احداث شده است و مجموع مساحت ساختمان های آن بالغ بر ۱۳۰،۰۰۰ متر مربع می باشد و در حال حاضر بیش از ۴،۶۰۰ نفر در این مجموعه مشغول به کار هستند . شرکت **DCA** تولید کننده انواع ابزار آلات برقی مانند: فرزها، دریل ها، بتن کن ها، تخریب ها، برش دهنده ها و... می باشد که بصورت بسیار گسترده در صنایع ساختمانی، دکوراسیون، صنایع کشتی سازی و ... استفاده می شوند . از سال ۲۰۱۸ دامنه فعالیت و تولید کارخانه شامل ابزارهای جدید شارژی ، ابزار های بادی ، ابزار های موتوری و باغبانی ، ابزار های اندازه گیری و دستگاه های جوش اینورتر هم گردید . این شرکت با تعداد بسیار زیادی از شرکت های پخش کننده در شهر های بزرگ و کوچک چین همکاری می کند و همچنین صادرات وسیعی به کشورهای شرق و جنوب آسیا، خاورمیانه و آمریکای جنوبی دارد که بالغ بر ۶۰ کشور و منطقه می شود .

تولید محصولات با کیفیت و رضایتمندی مشتریان، اولین اصل و سیاست کمپانی **DCA** می باشد و این شرکت با اتکا بر کیفیت بسیار بالا و قیمت های رقابتی، توانسته سهم زیادی از بازارهای داخلی و خارجی به دست آورد . در سال ۲۰۲۰ این شرکت موفق شده است ۲۶ میلیون دستگاه ابزار برقی و صنعتی در بازار داخلی و خارجی به فروش برساند و طبق برنامه های بلند مدت شرکت ، این عدد قرار است در سال ۲۰۲۵ به ۹۰ میلیون دستگاه برسد . تمام ابزار های برقی تولید شده در این کارخانه، مراحل استاندارد و کنترل کیفیت چین را گذرانده و گواهی (CCC) دریافت نموده اند .

دکاسی ای :

- ۱- بزرگترین تولید کننده ابزارهای برقی و قطعات یدکی در کشور چین
- ۲- با کیفیت ترین و متنوع ترین برند چینی در بازار ابزار ایران
- ۳- دریافت مقام برترین تولید کننده، در ۹ دوره متوالی از دولت چین
- ۴- مجهز به پرینتر سه بعدی جهت شبیه سازی و آزمایش نمونه ها، قبل از تولید انبوه مدل های جدید
- ۵- تولید آرمیچر و بالشتک با دستگاه تمام اتوماتیک و بالانس لیزری و با استفاده از مواد اولیه درجه یک در سیم پیچی ها و همچنین دیگر قطعات .
- ۶- دارای واحد پیشرفته تولید تمامی قالب های مورد نیاز توسط دستگاه های مدرن CNC آلمانی و آمریکایی

۷- ایجاد ۱۰ خط تمام رباتیک به جهت تولید آرمیچر و بالشتک

۸- دارای دپارتمان مستقل کنترل کیفیت و آزمایشگاه های استاندارد در ۳ مرحله :

- مواد اولیه
- قطعات
- دستگاه ها

۹- دریافت استانداردهای :

- ISO 9001 : 2000 - CE
- ISO 9001 : 2008 - QMS
- ISO 9002 : 94 - CQC - IEC - CCC

Authorized Dealer:

شرکت صنعتی نگین

نماینده انحصاری ابزارهای برقی و قطعات یدکی دی سی ای در ایران

dca_iran www.dcairan.com



کیفیت بالا :

کیفیت بالای محصولات دی سی ای حاصل عوامل مهمی مانند استفاده از مواد اولیه درجه یک (به عنوان مثال شرکت دی سی ای به هیچ عنوان از مواد دسته دوم یا بازیافتی برای تولید قطعات استفاده نمی کند)، ماشین آلات مدرن خط تولید (مانند دستگاه های CNC پیشرفته مارک DMG همچنین ماشین های وایرکات (WIRE CUT)) و همچنین استفاده از به روزترین تکنولوژی های تولید می باشد. عوامل فوق به تنهایی نمی تواند ضامن کیفیت بالای محصولات باشد به همین منظور شرکت دی سی ای از دیپارتمان تست بسیار مجهزی برای کنترل کیفیت محصولات خود بهره می گیرد. این دیپارتمان از بدو ورود مواد اولیه تا آخرین مرحله تولید، کیفیت محصولات را حتی در جزئی ترین موارد، با دقت بالا مورد تست و ارزیابی قرار می دهد تا از بروز خطا و اشکالات احتمالی جلوگیری نماید. عامل دیگری که باعث چنین کیفیت بالایی در محصولات دی سی ای می شود دیپارتمان تحقیق و توسعه (R & D) می باشد.

قیمت مناسب :

قیمت محصول مانند شمشیر دو لبه است . بازار های رقابتی امروزی ، درک صحیح از مدل های قیمت گذاری و تطبیق آن با انتظارات مشتریان را اجتناب ناپذیر کرده است. قیمت مناسب و رقابتی محصولات دی سی ای حاصل جدیدترین سیاست های فروش و برندینگ، در دنیا می باشد. در این تکنیک و شیوه، سود بسیار پایینی در هنگام فروش در نظر گرفته می شود و باعث می شود محصول و برند با قیمت بسیار مناسب در بازار گسترش پیدا کند و به سرعت فراگیر شود. هنگام استفاده از این سیاست باید به شدت هزینه های شرکت را پایین آورد تا بتوان قیمت تمام شده محصول را رقابتی حفظ کرد. این سیاست به شدت از سمت کارخانه تولید کننده پیگیری و انجام می شود در نتیجه شرکت صنعتی نگین هم در راستای همین سیاست ها گام بر می دارد. در این روش تبلیغات به شدت منطقی و هدفمند باید باشد و این سیاست زمانی کاربرد دارد که محصول دارای کیفیت بالایی باشد.

خدمات گسترده :

در دنیای آگاه و مدرن امروز که کیفیت از یک سو و خدمات پس از فروش از سوی دیگر دو عنصر اصلی تعیین کننده انتخاب مشتریان می باشند، شرط بقا و موفقیت در بازار، بهبود مستمر این دو مهم است . در واحد خدمات پس از فروش ابزارهای دی سی ای همانطور که انتظار می رود ، پیوسته ارتقای رضایت مشتریان محترم هدف اصلی بوده و با تمام توان در راستای تحقق این امر تلاش می شود.

شرکت صنعتی نگین اولین شرکتی می باشد که یک برند ابزار چینی را با گارانتی یک ساله به بازار ارائه داد که تا آن زمان در بازار ایران بی سابقه بود. و در سال گذشته پس از تحقیقات گسترده در سراسر کشور و از همه نمایندگان خدمات به این نکته پی بردیم که می توان زمان گارانتی را افزایش داد که در مرحله اول ۶ ماه به گارانتی ۱۲ ماهه اضافه کردیم که البته در تحقیقات به عدهای بزرگتری هم دست پیدا کردیم. همچنین برای سهولت دریافت خدمات مشتریان دی سی ای، نزدیک به ۱۵۰ نمایندگی خدمات در سرتاسر ایران برپا گردید که همه آن ها می توانند خدمات گارانتی را انجام دهند که این امر در بازار ابزار کم سابقه یا بی سابقه بوده است.

نکته مثبت دیگری که در خدمات گسترده دی سی ای در ایران مشاهده می شود هزینه بسیار پایین تعمیر و سرویس محصولات دی سی ای پس از اتمام دوره گارانتی می باشد و این ناشی از همان سیاست های فروش و برندینگ می باشد که به قسمت بخش خدمات پس از فروش به عنوان بخش سودآور نگاه نمی کند. هدف بخش خدمات از دیدگاه شرکت صنعتی نگین کسب رضایت مشتریان می باشد نه سودآوری. در راستای اهداف بلند مدت و سیاست های کلان شرکت صنعتی نگین مبنی بر قدردانی و حمایت از مصرف کنندگان گرامی با اطمینان از کیفیت برتر محصولات دی سی ای که طبق نظر اساتید فن و مصرف کنندگان مرز گردیده، گارانتی کلیه محصولات از ۱۲ ماه به ۱۸ ماه افزایش پیدا کرد.





فهرست

۳۷-۳۸	شیارزن		۰۷-۱۳	دستگاه های جدید/به زودی	
۳۸-۳۹	بتن کن		۱۴-۲۲	ابزارهای شارژی	
۳۹-۴۰	چکش تخریب		۲۳-۳۰	سنگ فرز	
۴۰-۴۲	دریل نمونه برداری		۳۰	پولیش	
۴۲-۴۳	دریل چکشی		۳۱-۳۲	فرز انگشتی	
۴۳-۴۶	دریل		۳۲	سمباده تویی	
۴۶	قلاویز		۳۲	سنگ فرز مستقیم	
۴۶-۴۷	دریل با پایه مغناطیسی		۳۲-۳۳	سنگ دو طرفه	
۴۸	مورب زن نقطه جوش		۳۳	پولیش دریلی	
۴۸	قیچی فلز بر		۳۳-۳۵	سمباده لرزان گردان	
۴۸	قیچی لبه بر		۳۵	سمباده غلطکی	
۴۸	اره افقی بر		۳۵-۳۶	پولیش دیواری	
۴۸-۴۹	اره پروفیل بر		۳۶-۳۷	برش دهنده	



نمایشگر دیجیتال



باتری لیتیومی



کنترل سرعت پایدار

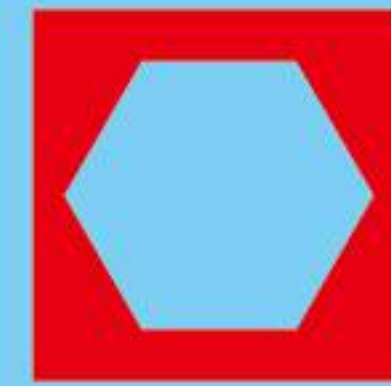

شش گوش

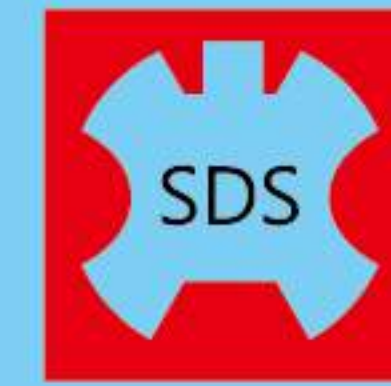

پنج شیار / SDS Max

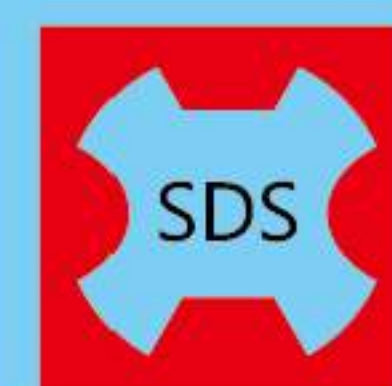

چهار شیار / SDS Plus



سه فاز



موتور بدون زغال

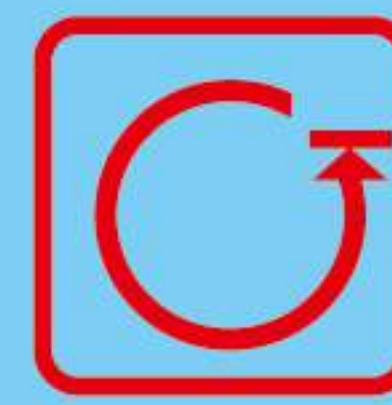

هوشمند در بازکردن



چپ و راست گرد

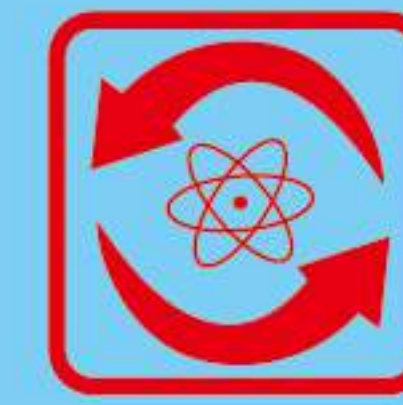

کنترل سرعت الکترونیکی

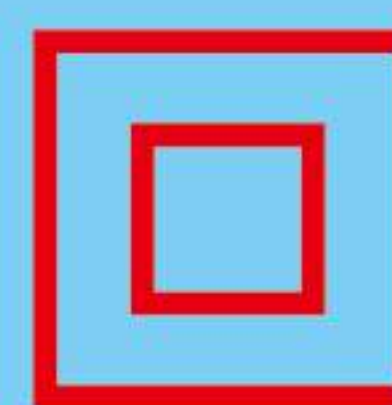

عایق دابل

۵۶ دمنده مکنده برقی



۵۷ مکنده صنعتی



۵۷-۵۸ کارواش



۵۸-۵۹ دریل همزن



۵۹ پک دوتایی برقی



۵۹ پمپ فشار قوی



۶۰ پیستوله بادی



۶۱-۶۲ میخ کوب، منگنه کوب بادی



۶۲-۶۳ کمپرسور هوا



۶۴ متر لیزری



۶۴-۶۵ تراز لیزری



۶۶ دستگاه جوش اینورتر



۶۷ ژنراتور / پمپ آب بنزینی



۶۸ ابزارهای باغبانی



۴۹-۵۰ اره فارسی بر



۵۰ رنده



۵۰-۵۱ فرز نجاری کوچک



۵۱-۵۲ فرز نجاری بزرگ



۵۲ شارژی همه کاره



۵۲ اره عمود بر



۵۲-۵۳ اره گرد بر



۵۴ اره زنجیری برقی



۵۴ اره میزی



۵۴ پیچ گوشتی برقی



۵۵ پیچ گوشتی ضربه ای برقی



۵۵ آچار ضربه ای برقی



۵۵ آچار قیچی کن برقی



۵۵-۵۶ سشوار صنعتی



مدت زمان شارژ کامل	شارژر	باتری	ظرفیت نگهداری شارژ	ولتاژ باتری
95 ~ دقیقه	 FFCL12-8 FFCL12-9 1.3A	 LB1220-3 LB1220-4	2.0 Ah (آمپرساعت)	10.8V
40 ~ دقیقه	 FFCL12-4 3.0A	 LB1220-1	2.0 Ah (آمپرساعت)	12V
80 ~ دقیقه		 LB1240-1	4.0 Ah (آمپرساعت)	
90 ~ دقیقه	 FFCL12-7 1.3A	 LB1220-2	2.0 Ah (آمپرساعت)	12V
80 ~ دقیقه	 FFCL12-6 1.5A		2.0 Ah (آمپرساعت)	
60 ~ دقیقه	 FFCL14-1 2.0A	 LB1420-1	2.0 Ah (آمپرساعت)	14.4V
90 ~ دقیقه	 FFCL16-1 1.3A	 LB1620-1	2.0 Ah (آمپرساعت)	16V
45 ~ دقیقه	 FFCL18-04 3.0A	 FFBL18-07	2.0 Ah (آمپرساعت)	18V
90 ~ دقیقه		 FFBL18-02 FFBL18-03	4.0 Ah (آمپرساعت)	
100 ~ دقیقه		 FFBL18-04 FFBL18-06	5.0 Ah (آمپرساعت)	
135 ~ دقیقه		 FFBL18-05	6.0 Ah (آمپرساعت)	
60 ~ دقیقه	 FFCL20-02 2.0A	 FFBL2020	2.0 Ah (آمپرساعت)	20V
120 ~ دقیقه		 FFBL2040	4.0 Ah (آمپرساعت)	
180 ~ دقیقه		 FFBL2060	6.0 Ah (آمپرساعت)	



DCA PROFESSIONAL POWER TOOLS



دریل شارژی
ADJZ09-10



دریل شارژی
ADJZ10-10



دریل شارژی
ADJZ22-10



پیچ گوشتی ضربه ای شارژی
ADPL02-8

بتن کن شارژی
ADZC13



دریل شارژی (بدون زغال)
ADJZ23-10



تزریق چسب شارژی
ADPJ12

شارژی همه کاره
ADMD12

پرچ کن شارژی
ADPM40/ADPM50



دریل سرکج شارژی
ADJZ14-10

فرزانگشتی شارژی
ADSJ10

اره افقی برشارژی
ADJF15



آچار جفغه شارژی
ADPB02-10



باتری ۱۲ ولت ۲ آمپرساعت برای تمام دستگاه های سری ۱۲ ولت قابل استفاده می باشد.
باتری ۱۲ ولت ۴ آمپرساعت برای دستگاه ADZC13 قابل استفاده نمی باشد.



DCA PROFESSIONAL POWER TOOLS



باتری ۱۸ ولت ۲ آمپرساعت فقط برای دستگاه های ADJZ13L , ADPL02-14A , ADPL6A قابل استفاده می باشد.
باتری ۱۸ ولت ۴ آمپرساعت، ۵ آمپرساعت و ۶ آمپرساعت برای تمام دستگاه های سری ۱۸ ولت قابل استفاده می باشد.



شارژرهای DCA با استفاده از تراشه های الکترونیکی، در مدت زمان شارژ به صورت مداوم ولتاژ و آمپر ورودی به باتری را کنترل می کنند تا طول عمر باتری افزایش یابد.



عملکردهای محافظت از باتری

- ◆ عملکرد شارژ متوازن
- ◆ کنترل شارژ و دشارژ با استفاده از پروتکل های ارتباطی، به جهت ایجاد نهایت اطمینان و ایمنی
- ◆ شناسایی هر سلول بصورت مجزا و جداگانه
- ◆ شناسایی کالای تقلبی و غیر اورجینال با استفاده از پروتکل های رمزگذاری شده
- ◆ باتری با حرارت سنج داخلی، عملکرد بهتری خواهد داشت تا زمانی که حرارت سنج خارجی داشته باشد.

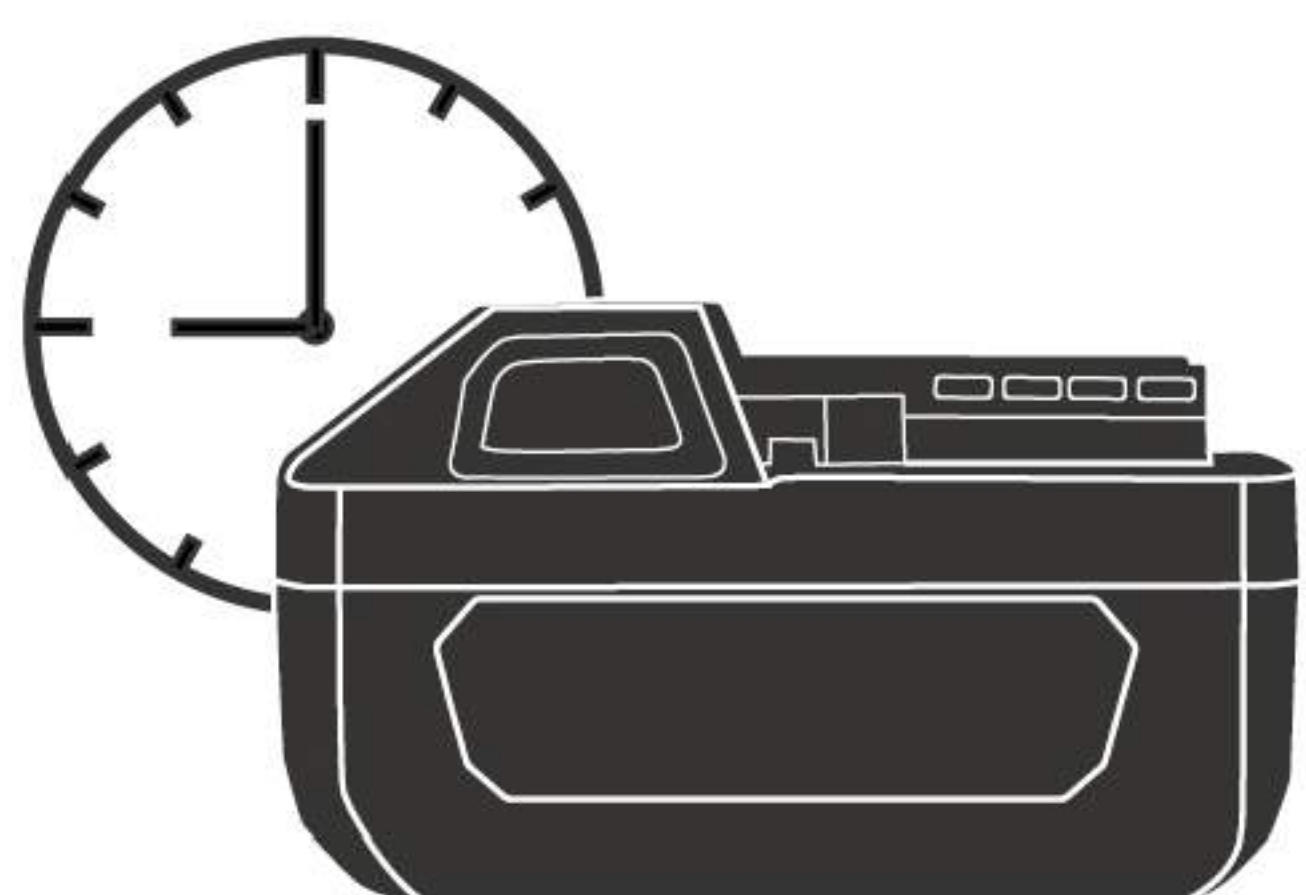

قابل نگهداری برای طولانی مدت

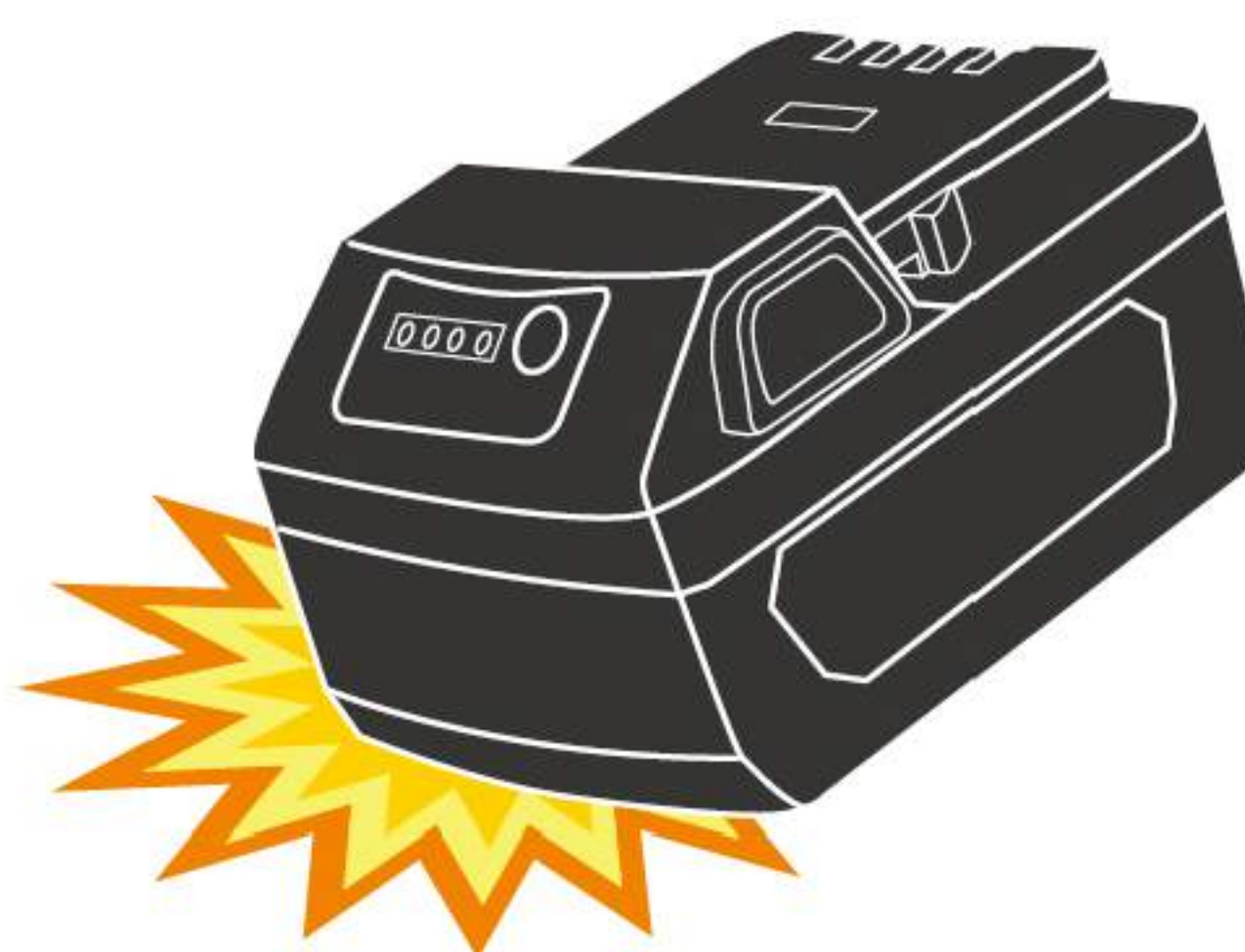

ضد شوک

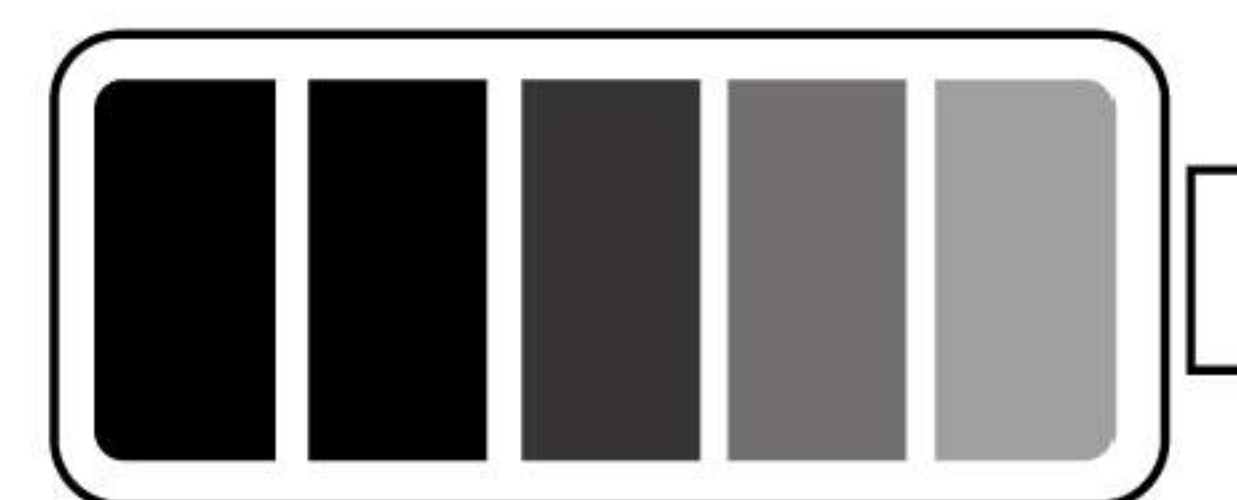

قابل شارژ در هر زمانی



DCA

PROFESSIONAL
POWER TOOLS



دریل چکشی شارژی (بدون زغال)
ADJZ05-13



دریل شارژی (بدون زغال)
ADJZ04-13



دریل چکشی شارژی (بدون زغال)
ADJZ03-13



بتن کن شارژی (بدون زغال)
ADZC04-24



آچار ضربه ای شارژی (بدون زغال)
ADPB298



بتن کن شارژی (بدون زغال)
ADZC22



اره گردبر شارژی (بدون زغال)
ADMY165



قیچی هرس شارژی (بدون زغال)
ADYD25



مینی فرز شارژی (بدون زغال)
ADMS03-100/115/125



اره گردبر شارژی (بدون زغال)
ADMY185

باتری ۲۰ ولت ۲ آمپرساعت فقط برای دستگاه های ADJZ05-13 , ADJZ04-13 , ADY25 قابل استفاده می باشد.
باتری ۲۰ ولت ۴ آمپرساعت، ۶ آمپرساعت برای تمام دستگاه های سری ۲۰ ولت قابل استفاده می باشد.



DCA PROFESSIONAL POWER TOOLS



باتری کشویی
ایجاد اتصال قوی بادستگاه
ومناسب برای کارهای سخت
با تنش بالا



خشاب تقویت شده
موثر در افزایش طول عمر
ترمینال های باتری

قفل باتری سریع
و مطمئن

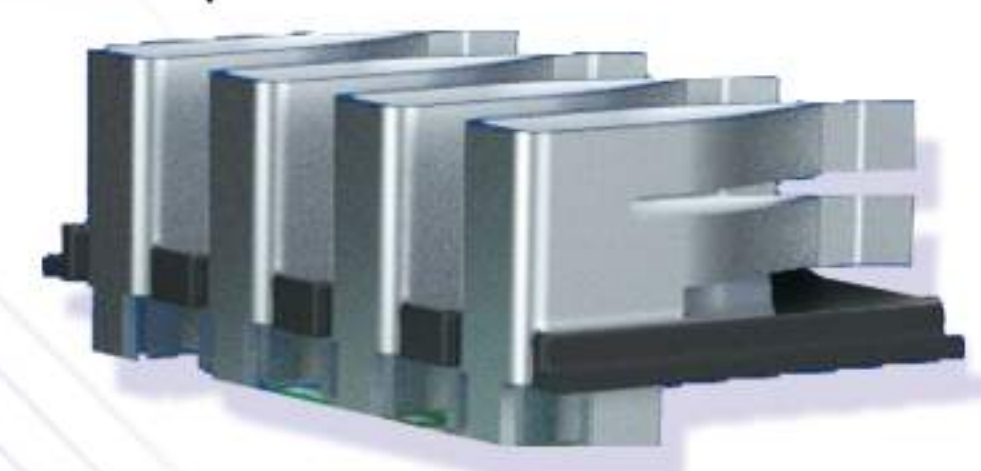

محافظ گرد و غبار
جلوگیری موثر از ورود
گرد و غبار به باتری

سلول های باتری

پلیت های اتصال نیکل



کاور تراشه سیلیکونی
محافظت از برد باتری درمقابل
گرد و خاک اشیاء فلزی



نشان دهنده شارژ باتری



پوسته باتری، بسیار مستحکم
مقاوم درمقابل لرزش های زیاد، جلوگیری موثر از خسارت
به باتری هنگام وارد شدن ضربات بیرونی



۲ آمپر ساعت



۴ آمپر ساعت



۶ آمپر ساعت

DCA

New

محصولات جدید



ADPB02-10 (TYPE E/EK/Z)

آچار جغجغه شارژی



12V

مشخصات:

- ۱: قابل استفاده در فضای کم
- ۲: ۴۵ نیوتن بر متر، خروجی ترکمتر
- ۳: سرعت قابل تنظیم، نصب سری های مختلف

متعلقات و بسته بندی:

شارژر باتری، ۲ عدد باتری ۲ آمپر ساعت، درایو مربع، آچار بکس ۱۵، کیف پلاستیکی

باتری

فاقد باتری/۲×۲۰.۰Ah/۱۲V

۵۰۰-۰

۴۵

۳/۸"

۰.۹

سرعت آزاد (دور در دقیقه)

حداکثر گشتاور (نیوتن بر متر)

ابعاد درایو

وزن خالص (کیلوگرم)

ADJZ23-10(TYPE E/EK/Z)

دریل شارژی (بدون زغال)



12V



مشخصات:

- ۱: موتور بدون زغال، قدرت بسیار بالا، عملکرد بالا، مدت زمان کار بیشتر، طول عمر بالا
- ۲: بدنه بسیار متراکم و خوش دست
- ۳: گشتاور بسیار بالا، ۳۵ نیوتن بر متر
- ۴: حالت گشتاور ۱+۲، مناسب برای کارهای گوناگون

متعلقات و بسته بندی:

شارژر باتری، ۲ عدد باتری ۲ آمپرساعت، سرپیچ گوشتی، کیف پلاستیکی

باتری	فاقد باتری/۲Ah×۲/۲۰V/۱۲۷
حداکثر ظرفیت سه نظام (میلیمتر)	۱۰
حداکثر ظرفیت بستن پیچ (میلیمتر)	۷
سرعت آزاد (دور در دقیقه)	دنده ۱ ۰-۴۶۰ دنده ۲ ۰-۱۶۰۰
حداکثر ظرفیت مته کاری (میلیمتر)	در فولاد Ø۱۰ در چوب Ø۲۰
حالت گشتاور	۲۰+۱
حداکثر گشتاور (نیوتن بر متر)	دنده ۱ ۳۵ دنده ۲ ۱۶
وزن خالص (کیلوگرم)	۰.۹۳

ADJZ24-10(TYPE EM)

دریل شارژی (بدون زغال)



14.4V



مشخصات:

- ۱: موتور بدون زغال، قدرت بسیار بالا، عملکرد بالا، مدت زمان کار بیشتر، طول عمر بالا
- ۲: بدنه بسیار متراکم و خوش دست
- ۳: گشتاور بسیار بالا، ۴۰ نیوتن بر متر
- ۴: حالت گشتاور ۱+۲، مناسب برای کارهای گوناگون

متعلقات و بسته بندی:

شارژر باتری، ۲ عدد باتری ۲ آمپرساعت، سرپیچ گوشتی، کیف پلاستیکی

باتری	فاقد باتری/۲Ah×۲/۲۰V/۱۴۰۴۷
حداکثر ظرفیت سه نظام (میلیمتر)	۱۰
حداکثر ظرفیت بستن پیچ (میلیمتر)	۷
سرعت آزاد (دور در دقیقه)	دنده ۱ ۰-۴۸۰ دنده ۲ ۰-۱۶۰۰
حداکثر ظرفیت مته کاری (میلیمتر)	در فولاد Ø۱۰ در چوب Ø۲۰
حالت گشتاور	۲۰+۱
حداکثر گشتاور (نیوتن بر متر)	دنده ۱ ۴۰ دنده ۲ ۲۰
وزن خالص (کیلوگرم)	۱.۰۷

ADJZ1602(TYPE E)

دریل شارژی



16V



مشخصات:

- ۱: مدلی اقتصادی، نسل جدید باتری ۱۶ ولت
- ۲: گشتاور خروجی ۳۸ نیوتن بر متر
- ۳: حالت گشتاور ۱+۱۸، مناسب برای کارهای گوناگون
- ۴: دو دور درگیر بکس، مناسب برای شغل های مختلف
- ۵: کاور دسته ضد لرزش، ضد تعریق، ضد سر خوردن و خوش دست

متعلقات و بسته بندی:

شارژر باتری، ۲ عدد باتری ۲ آمپرساعت، کیف پلاستیکی

باتری	فاقد باتری/۲Ah×۲/۲۰V/۱۶۷
حداکثر ظرفیت سه نظام (میلیمتر)	۱۰
حداکثر ظرفیت بستن پیچ (میلیمتر)	۷
سرعت آزاد (دور در دقیقه)	دنده ۱ ۰-۴۰۰ دنده ۲ ۰-۱۵۰۰
حداکثر ظرفیت مته کاری (میلیمتر)	در فولاد Ø۱۰ در چوب Ø۲۲
حالت گشتاور	۱۸+۱
حداکثر گشتاور (نیوتن بر متر)	دنده ۱ ۳۸ دنده ۲ ۲۵
وزن خالص (کیلوگرم)	۱.۰۵

ADMY165 (TYPE BM/Z)

اره گردبر شارژی



20V



مشخصات:

- ۱: موتور بدون زغال، قدرت بسیار بالا، عملکرد بالا، مدت زمان کار بیشتر، طول عمر بالا
- ۲: بدنه بسیار متراکم، حمل بسیار راحت و خوش دست در هنگام کار
- ۳: آرمیچر جداشونده، طراحی بسیار جدید، نیروی برش بسیار بالا
- ۴: تنظیم زاویه برش بین ۰ تا ۵۰ درجه، مناسب برای برش های گوناگون و کار های مختلف

متعلقات و بسته بندی:

شارژر باتری، ۲ عدد باتری ۲ آمپرساعت، آچار آلن ۵، پلیت تنظیم، کارت رنگی

باتری	فاقد باتری/۲Ah×۲/۴۰V/۲۰۷
سرعت آزاد (دور در دقیقه)	۵۰۰۰
قطر تیغه (میلیمتر)	۱۶۵
حداکثر ظرفیت برش (میلیمتر)	۵۹°
حداکثر زاویه برش (درجه)	۵۰°
وزن خالص (کیلوگرم)	۳.۸

ADZC04-24(TYPE EM/Z) بتن کن شارژی (بدون زغال)



مشخصات:

۱: موتور بدون زغال، قدرت بسیار بالا، عملکرد بالا، مدت زمان کار بیشتر، طول عمر بالا

۲: سه حالت: دریل، تخریب، ترکیبی

۳: پایداری سرعت، هنگامی که دستگاه تحت فشار است.

۴: کلاچ مکانیکی و الکترونیکی، برای محافظت بیشتر و دوگانه

متعلقات و بسته بندی:

شارژر باتری، ۲ عدد باتری ۴ آمپر ساعت، دسته کمکی، عمق سنج، کیف پلاستیکی

باتری

فاقد باتری / ۲۰V / ۴.۰ Ah x ۲

حداکثر ظرفیت مته کاری (میلیمتر) ۲۴

در بتن ۱۳

در فولاد ۲۸

در چوب ۴۵۰۰-۰

تعداد ضربه (در دقیقه) ۱۰۰۰-۰

سرعت آزاد (دور در دقیقه) ۳۰۲

وزن خالص (کیلوگرم)

ADPB298(TYPE BM/Z) آچار ضربه ای شارژی (بدون زغال)



مشخصات:

۱: موتور بدون زغال، قدرت بسیار بالا، عملکرد بالا، مدت زمان کار بیشتر، طول عمر بالا

۲: دو دور درگیربکس، مناسب برای کارهای گوناگون

۳: هوشمند در باز کردن، ایمنی مناسب در هنگام کار در ارتفاع

۴: طراحی بدنه ارگونومی، بدنه متر اکم، بسیار خوش دست در هنگام کار

متعلقات و بسته بندی:

شارژر باتری، ۲ عدد باتری ۴ آمپر ساعت، آچار بکس ۲۲، بند حمل، کیف حمل، جعبه رنگی

باتری

فاقد باتری / ۲۰V / ۴.۰ Ah x ۲

قطر پیچ (میلیمتر) M12-M16

ابعاد درایو (میلیمتر) ۱۲.۷ (1/2")

تنظیم ترکمتر (نیوتن بر متر) هوشمند در باز کردن

در حالت L ۲۱۰

در حالت H ۲۹۸

سرعت آزاد (دور در دقیقه) ۰-۲۰۰۰

تعداد ضربه (در دقیقه) ۰-۳۰۰۰

وزن خالص (کیلوگرم) ۱.۷

ADYD25 (TYPE BM/Z) قیچی هرس شارژی (بدون زغال)



مشخصات:

۱: موتور بدون زغال، قدرت بسیار بالا، عملکرد بالا، مدت زمان کار بیشتر، طول عمر بالا

۲: سوئیچ دومرحله ای برای افزایش ایمنی و جلوگیری از روشن شدن ناخواسته

۳: مکانیزم تعویض سریع و آسان تیغه

۴: طراحی بدنه ارگونومی، ساختار متر اکم و خوش دست

متعلقات و بسته بندی:

شارژر باتری، ۲ عدد باتری ۴ آمپر ساعت، آچار بکس S۲۲، بند حمل، کیف حمل، کیف پلاستیکی

باتری

فاقد باتری / ۲۰V / ۲.۰ Ah x ۲

ظرفیت برش (میلیمتر) شاخه خشک ۲۰

شاخه مرطوب ۲۵

وزن خالص (کیلوگرم) ۱.۲

ASM08-100S مینی فرز



مشخصات:

۱: مدل ارتقا یافته ASM08-100، عملکرد بهتر، طول عمر بالا

۲: دنده بسیار مقاوم و بادوام بیشتر

۳: گیربکس با طراحی جدید و متر اکم تر برای انجام کار در محیط هایی با فضای کم

۴: زغال فیوز دار و جنس گرافیت بالا برای دوام بیشتر آرمیچر

متعلقات و بسته بندی:

آچار، زغال، جعبه رنگی

قدرت (وات) ۱۰۱۰

سرعت آزاد (دور در دقیقه) ۱۳۰۰۰

حداکثر قطر صفحه (میلیمتر) ۱۰۰

قطر داخلی صفحه (میلیمتر) ۱۶

وزن خالص (کیلوگرم) ۱.۷

مینی فرز

ASM17-100



مشخصات:

- ۱: طراحی موتور جدید، کارآمدتر و مقاوم در برابر بار اضافه
- ۲: دنده بسیار مقاوم و با دوام بیشتر
- ۳: بدنه بسیار کشیده برای راحتی در کنترل و به دست گرفتن
- ۴: پنجره خاک گیر باز شونده برای نظافت راحت تر
- ۵: زغال فیوز دار، باگرافیت بسیار مرغوب برای دوام بیشتر آرمیچر

متعلقات و بسته بندی:

آچار، زغال، جعبه رنگی

۱۱۰۰	قدرت (وات)
۱۳۰۰۰	سرعت آزاد (دور در دقیقه)
Φ۱۰۰	حداکثر قطر صفحه (میلیمتر)
Φ۱۶	قطر داخلی صفحه (میلیمتر)
۱.۶	وزن خالص (کیلوگرم)

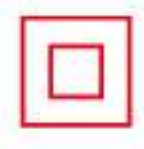

جدید/به زودی

مینی فرز

ASM06-180/ASM06-230



مشخصات:

- ۱: ساختار درجه هوا بسیار پیچیده به جهت افزایش طول عمر دستگاه
- ۲: زغال فیوز دار باگرافیت بسیار مرغوب برای دوام بیشتر آرمیچر
- ۳: دسته ضد لرزش و لغزش، مناسب برای کارهای طولانی مدت
- ۴: قفل کن شفت، شاسی کلید بسیار بلند

متعلقات و بسته بندی:

دسته کمکی، آچار، زغال، جعبه رنگی

۲۱۰۰	قدرت (وات)
۸۳۰۰/۶۶۰۰	سرعت آزاد (دور در دقیقه)
Φ۱۸۰/Φ۲۳۰	حداکثر قطر صفحه (میلیمتر)
Φ۲۲	قطر داخلی صفحه (میلیمتر)
۵.۰	وزن خالص (کیلوگرم)

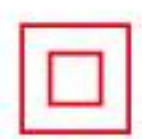

پولیش دیواری

ASF02-180



مشخصات:

- ۱: نوار لامپ LED دوپل، گردش کامل ۳۶۰ درجه، پوشش کامل محل کار
- ۲: مکند خودکار، تصفیه موثر محل کار
- ۳: تنظیم سرعت های مختلف، مناسب برای کارهای گوناگون

متعلقات و بسته بندی:

دسته کمکی، کیسه خاک گیر، لوله تخلیه غبار، آچار T، کاغذ سمباده، زغال، جعبه رنگی

۷۵۰	قدرت (وات)
۱۵۰۰-۲۷۰۰	سرعت آزاد (دور در دقیقه)
Φ۱۸۰	قطر صفحه ساب (میلیمتر)
۲.۳	وزن خالص (کیلوگرم)

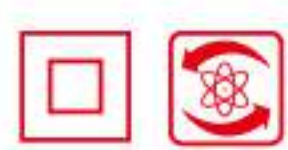

برش دهنده

AZE110S



مشخصات:

- ۱: مدل ارتقا یافته AZE110 که از توان ۱۲۰۰ وات به توان ۱۴۰۰ وات ارتقا یافته است.
- ۲: طراحی جدید کفی، ضد پخش آب، که باعث سالم ماندن و تمیزی محیط کار می شود.
- ۳: ساختار درجه هوا بسیار پیچیده به جهت افزایش طول عمر دستگاه

متعلقات و بسته بندی:

آچار بکس، آچار، زغال، جعبه رنگی

۱۴۰۰	قدرت (وات)
Φ۱۱۰	قطر صفحه (میلیمتر)
۳۰	حداکثر عمق برش (میلیمتر)
۱۳۰۰۰	سرعت آزاد (دور در دقیقه)
۲.۹	وزن خالص (کیلوگرم)

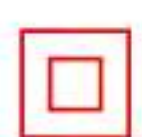

AZC07-26

بتن کن



SDS plus

مشخصات:

- ۱: تک حالت، چرخش و چکش
- ۲: نسل جدید کلاچ، با ایجاد ایمنی بالا برای کاربر
- ۳: سیستم لرزش گیر چند منظوره، که باعث کاهش خستگی کاربر می شود.
- ۴: شاسی کلید بلند، مته SDS-plus چهار شیار

متعلقات و بسته بندی:

دسته کمکی، در پوش خاک گیر، روغن دان، زغال، کیف پلاستیکی

۱۰۱۰	قدرت (وات)
۱۲۵۰	سرعت آزاد (دور در دقیقه)
۴۷۵۰	تعداد ضربه (در دقیقه)
۵۲۶	حداکثر ظرفیت مته کاری (میلیمتر)
۳.۹	وزن خالص (کیلوگرم)

AZC03-38S

بتن کن



Hex 13mm



مشخصات:

- ۱: نسل جدید کلاچ، با ایجاد ایمنی بالا برای کاربر
- ۲: دو حالت، چکش و چرخش، تخریب
- ۳: درب گیربکس فلزی مخصوص انجام کارهای سنگین و طولانی مدت
- ۴: سیستم لرزش گیر چند منظوره، که باعث کاهش خستگی کاربر می شود.

متعلقات و بسته بندی:

مته ۱۳ میلیمتری شش گوش، دسته کمکی، زغال، کیف پلاستیکی

۱۱۰۰	قدرت (وات)
۳۲۰	سرعت آزاد (دور در دقیقه)
۲۹۰۰	تعداد ضربه (در دقیقه)
۵۳۸	حداکثر ظرفیت مته کاری (میلیمتر)
۶.۲	وزن خالص (کیلوگرم)

AZG06-6S

چکش تخریب



Hex 17mm

مشخصات:

- ۱: قدرت بسیار زیاد ۱۴۰۰ وات
- ۲: سیستم لرزش گیر چند منظوره، که باعث کاهش خستگی کاربر می شود.
- ۳: قطر سیلندر ۳۵ میلیمتر که نسبت به سیلندر ۳۰ میلیمتر دوبرابر قدرت و ضربه بیشتری ایجاد می کند.

متعلقات و بسته بندی:

گریس، دسته کمکی، آچار مخصوص، زغال، کیف پلاستیکی

۱۴۰۰	قدرت (وات)
۳۹۰۰	تعداد ضربه (در دقیقه)
۶.۸	وزن خالص (کیلوگرم)

AZG16

چکش تخریب



Hex 30mm

مشخصات:

- ۱: توان بسیار بالای ۱۷۰۰ وات، قدرت تخریب فوق العاده
- ۲: سیستم لرزش گیر چند منظوره، که باعث کاهش لرزش های آسیب زا می شود.

متعلقات و بسته بندی:

گریس، دسته کمکی، آچار آلن، زغال، کیف پلاستیکی

۱۷۰۰	قدرت (وات)
۱۳۰۰	تعداد ضربه (در دقیقه)
۱۸.۸	وزن خالص (کیلوگرم)

AZZ168

دریل نمونه برداری

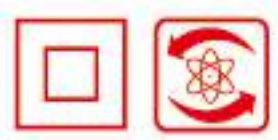

مشخصات:

- ۱: مدل اقتصادی
۲: دومنظوره، دسته کمکی
۳: کلاچ ایمنی، برای حفظ بیشتر ایمنی کاربر

متعلقات و بسته بندی:

دسته کمکی، لوله اتصال، ترمز عقب گرد، کیف پلاستیکی

۲۰۰۰	قدرت (وات)
۰-۱۹۲۰	سرعت آزاد (دور در دقیقه)
Φ۱۰۲	حداکثر قطر برش (میلیمتر)
Φ۱۶۸	در دیوار آجری
۵.۸	وزن خالص (کیلوگرم)

AZZ04-200

دریل نمونه برداری



مشخصات:

- ۱: مدل اقتصادی
۲: قدرت بالای ۳۲۰۰ وات، قدرت مته کاری بسیار بالا
۳: کلاچ ایمنی، برای حفظ بیشتر ایمنی کاربر
۴: دارای دو دسته حمل، برای حمل آسان تر
۵: کفی محکم و ضخیم برای ایستادگی بهتر

متعلقات و بسته بندی:

لوله اتصال، آچار آلن ۶، آچار آلن ۵ و آچار آلن ۴، بسته بندی کارتنی

۳۲۰۰	قدرت (وات)
۹۰۰	سرعت آزاد (دور در دقیقه)
Φ۲۰۰	حداکثر قطر برش (میلیمتر)
۱۸.۱	وزن خالص (کیلوگرم)

AJC32

دریل پایه مغناطیسی



مشخصات:

- ۱: تنظیم سرعت الکترونیکی، حفظ سرعت در هنگام فشار
۲: سیستم Soft star، روشن شدن آرام
۳: دارای ۲ سرعت درگیر بکس و ۵ سرعت الکترونیکی، مناسب برای کارهای مختلف
۴: کلاچ ایمنی، محافظ فشار بیش از اندازه، برای حفظ ایمنی بیشتر کاربر

متعلقات و بسته بندی:

پوسته فلزی، بند حمل، آچار آلن ۴ عدد، واسطه تبدیل (MT۳-B1۶)، دارای کر گیر، سه نظام، آچار سه نظام، پین کوتاه و بلند، واسطه (MT۳-۲)، روغن دان، زغال، کیف پلاستیکی

۲۰۰۰	قدرت (وات)
۶۰-۱۲۰/۸۵-۱۷۰/۱۹۰-۳۸۰	سرعت آزاد (دور در دقیقه)
Φ۳۲	حداکثر قطر مته کاری (میلیمتر)
Φ۱۰۰	مته ساده
M۳۰	حداکثر ظرفیت مته گیر
۲۵۵	حداکثر حرکت عمودی پایه (میلیمتر)
۲۰۰۰۰	قدرت کشش مغناطیسی (نیوتن)
Mt ۳	مته گیر شفت
۲۷.۰	وزن خالص (کیلوگرم)

AJF02-30

اره افقی بر



مشخصات:

- ۱: قدرت بالای ۱۳۰۰ وات، برش بسیار قوی و موثر
۲: بدنه باطراحی آرگونومی که باعث کاهش خستگی کاربر می شود.
۳: سیستم تعویض سریع تیغه SDS
۴: کفی قابل تنظیم برای زاویه و عمق دلخواه برش، مناسب برای کارهای گوناگون

متعلقات و بسته بندی:

تیغه چوب، تیغه آهن، زغال، کیف پلاستیکی

۱۳۰۰	قدرت (وات)
۰-۲۹۰۰	سرعت آزاد (دور در دقیقه)
۳۰	اندازه حرکت طولی تیغه (میلیمتر)
۱۳۰	حداکثر ظرفیت برش (میلیمتر) در فولاد
۲۵۵	در چوب
۳.۸	وزن خالص (کیلوگرم)

فرز نجاری

AMR06-12



مشخصات:

- ترکیب بی نظیری از قدرت و دقت بالا، مناسب برای انجام هر نوع فرز کاری
- سیستم تثبیت سرعت، در هنگام کار و زیر فشار سرعت را ثابت نگه می دارد.
- سرعت قابل تنظیم، مناسب برای انجام کارهای گوناگون
- سیستم سافت استارت، روشن شدن بدون شوک و آرام
- ساختار هزار تو دریچه هوا، برای جلوگیری از ورود گرد و غبار و افزایش طول عمر دستگاه

متعلقات و بسته بندی:

آچار ۲ عدد، گونیای مستقیم، گونیای دوار، محافظ دور تیغه، پیچ تنظیم ارتفاع، کولت ۶، کولت ۸، زغال، جعبه رنگی

۲۰۰۰	قدرت (وات)
۹۰۰۰-۲۲۰۰۰	سرعت آزاد (دور در دقیقه)
Ø۱۲.۷	حداکثر قطر کولت (میلیمتر)
۴.۶	وزن خالص (کیلوگرم)

اره گردبر

AMY04-185

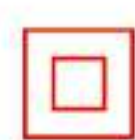

مشخصات:

- قاب با آلیاژ آلومینیوم بسیار مرغوب، کاهش وزن دستگاه
- کفی آلومینیومی برای انجام برش دقیق و مناسب
- طراحی داخل قاب برای پس زدن گرد و غبار

متعلقات و بسته بندی:

آچار آلن، پلیت تنظیم، زغال، جعبه رنگی

۱۱۰۰	قدرت (وات)
۶۰۰۰	سرعت آزاد (دور در دقیقه)
۱۸۵	قطر تیغه (میلیمتر)
۶۸	حداکثر ظرفیت برش (میلیمتر)
۴۵°	حداکثر زاویه برش (درجه)
۳.۴	وزن خالص (کیلوگرم)

دمنده برقی

AQF120



مشخصات:

- بلور کاملا صنعتی و حرفه ای
- حداکثر سرعت خروجی باد ۵۵ متر بر ثانیه و ایجاد باد بسیار قوی
- مناسب برای تمیز کردن گرد و غبار، برف روبی، جمع کردن برگ
- دارای بند حمل شانه، برای کاهش خستگی کاربر
- دارای ۵ سرعت مختلف، مناسب برای کارهای گوناگون

متعلقات و بسته بندی:

قلاب آویز، بند حمل، جعبه رنگی

۱۲۰۰	قدرت (وات)
۸۰۰۰-۱۷۰۰۰	سرعت آزاد (دور در دقیقه)
۷.۲-۱۲	حجم هوا خروجی (متر مکعب در دقیقه)
۳۲-۵۵	سرعت هوا خروجی (متر بر ثانیه)
۲.۹	وزن خالص (کیلوگرم)

مکنده صنعتی

AVC12



مشخصات:

- اندازه کوچک، مناسب برای مصارف خانگی
- نصب آسان انواع برس ها و سری ها برای انجام کارهای گوناگون
- مکش بسیار قوی برابر با 18kPa
- ضدآب، استاندارد IPX4

متعلقات و بسته بندی:

چرخ ها، برس فرش، برس گرد کوچک، لوله تلسکوپ، فیلتر، کیسه خاک گیر، جعبه رنگی

۱۲۰۰	قدرت (وات)
۱۰	ظرفیت (لیتر)
۱۸	حداکثر قدرت مکش (پاسکال)
۲۶	حداکثر حجم هوا (لیتر بر ثانیه)
چرخشی	سیستم خنک کننده
۴.۰	وزن خالص (کیلوگرم)



ابزارهای شارژی



ADPL02-5(TYPE B)

4V

پیچ گوشتی شارژی



باتری	۴V/۱.۵Ah
نوع وسایز شفت (میلیمتر)	شش گوش ۶.۳۵
حداکثر ظرفیت بستن پیچ (میلیمتر)	۵
سرعت آزاد (دور در دقیقه)	۲۰۰
حداکثر گشتاور (نیوتن بر متر)	۴
وزن خالص (کیلوگرم)	۰.۳۵

مشخصات:

حجم کم، توان بالا، شارژر پایه ای

متعلقات و بسته بندی:

شارژر پایه ای، ست سر پیچ گوشتی، واسطه بلند، جعبه رنگی

ADPL5(TYPE C)

4V

پیچ گوشتی شارژی



باتری	۴V/۲.۰Ah
نوع وسایز شفت (میلیمتر)	شش گوش ۶.۳۵
حداکثر ظرفیت بستن پیچ (میلیمتر)	۵
سرعت آزاد (دور در دقیقه)	۲۰۰
حداکثر گشتاور (نیوتن بر متر)	۴
وزن خالص (کیلوگرم)	۰.۳۵

مشخصات:

حجم کم، توان بالا، آداپتور

متعلقات و بسته بندی:

آداپتور، ست سر پیچ گوشتی، واسطه بلند، بسته بندی جابجایی

ADJZ1202(TYPE E)

10.8V

دریل شارژی



باتری	۱۰.۸V/۲.۰Ah×۲
حداکثر ظرفیت سه نظام (میلیمتر)	۱۰
سرعت آزاد (دور در دقیقه)	کند ۰-۴۰۰
	تند ۰-۱۵۰۰
حداکثر ظرفیت مته کاری (میلیمتر)	در فولاد ۱۰
	در چوب ۲۲
حالت گشتاور	۱+۱
حداکثر گشتاور (نیوتن بر متر)	۳۵
وزن خالص (کیلوگرم)	۱.۰

مشخصات:

۱: استفاده از نسل جدید باتری ها
۲: دارای ۲ دور، در گیربکس و گشتاور بسیار قوی نیوتن بر متر

متعلقات و بسته بندی:

دارای شارژر، ۲ عدد باتری، ۲ آمپر ساعتی
جعبه پلاستیکی، ۱ عدد سر پیچ گوشتی

ADPL03-5(TYPE E)

4V

پیچ گوشتی مستقیم شارژی



باتری	۴V/۲.۰Ah
نوع وسایز شفت (میلیمتر)	شش گوش ۶.۳۵
حداکثر گشتاور (نیوتن بر متر)	۵
حداکثر ظرفیت بستن پیچ (میلیمتر)	۵
سرعت آزاد (دور در دقیقه)	۲۴۰
حالت گشتاور	۳ (۱-۲-۳)
وزن خالص (کیلوگرم)	۰.۲۸

مشخصات:

۱: کم حجم و کارآمد، گیربکس قوی با گشتاور بالا
۲: کاربردهای گسترده، بند حمل، عایق بدنه کامل

متعلقات و بسته بندی:

آداپتور، ست سر پیچ گوشتی، واسطه بلند
کیف پلاستیکی

ADJZ09-10(TYPE B/BK/Z)

12V

دریل شارژی



باتری	فاقد باتری/۱۲V/۲.۰Ah×۱
حداکثر ظرفیت سه نظام (میلیمتر)	۱۰
حداکثر ظرفیت بستن پیچ (میلیمتر)	۷
سرعت آزاد (دور در دقیقه)	۰-۷۰۰
حداکثر گشتاور (نیوتن بر متر)	۲۵
حالت گشتاور	۱+۱
حداکثر ظرفیت مته کاری (میلیمتر)	در فولاد ۱۰
	در چوب ۲۰
وزن خالص (کیلوگرم)	۱.۰

مشخصات:

کلید گازی، چراغ LED، قابلیت چپ و راست گرد

متعلقات و بسته بندی:

شارژر باتری، باتری ۲ آمپر ساعت، سر پیچ گوشتی، جعبه رنگی

ADJZ6(TYPE B)

12V

دریل شارژی



باتری	۱۲V/۲.۰Ah
حداکثر ظرفیت بستن پیچ (میلیمتر)	۶
سرعت آزاد (دور در دقیقه)	۰-۷۰۰
حداکثر ظرفیت سه نظام (میلیمتر)	۶
حداکثر گشتاور (نیوتن بر متر)	۱۵
حداکثر ظرفیت مته کاری (میلیمتر)	در فولاد ۶
	در چوب ۱۲
وزن خالص (کیلوگرم)	۰.۹

مشخصات:

۱: اقتصادی، باتری داخلی
۲: همراه با آداپتور

متعلقات و بسته بندی:

آداپتور، سر پیچ گوشتی، جعبه رنگی

ADJZ10-10(TYPE B/BK/Z)

12V



دریل شارژی

باتری	فاقد باتری / ۲Ah x ۲۰V/۱۲V
حداکثر ظرفیت سه نظام (میلیمتر)	۱۰
حداکثر ظرفیت بستن پیچ (میلیمتر)	۷
حالت گشتاور	۱۶+۱
حداکثر گشتاور (نیوتن بر متر)	۳۰
سرعت آزاد (دور در دقیقه)	۰-۴۰۰
کند	۰-۱۵۰۰
تند	۰-۱۵۰۰
حداکثر ظرفیت مته کاری (میلیمتر)	در فولاد ۱۰
در چوب	۲۰
وزن خالص (کیلوگرم)	۱.۱

مشخصات:

چراغ LED، قابلیت چپ و راست گرد، ۲ دور درگیربکس

متعلقات و بسته بندی:

شارژر باتری، ۲ عدد باتری ۲ آمپر ساعت، سرپیچ گوشتی، کیف قابل حمل برزنتی، جعبه رنگی

ADJZ09-10(TYPE E/EK)

12V



دریل شارژی

باتری	فاقد باتری / ۲Ah x ۲۰V/۱۲V
حداکثر ظرفیت سه نظام (میلیمتر)	۱۰
حداکثر ظرفیت بستن پیچ (میلیمتر)	۷
سرعت آزاد (دور در دقیقه)	۰-۷۰۰
حداکثر گشتاور (نیوتن بر متر)	۲۵
حالت گشتاور	۱۶+۱
حداکثر ظرفیت مته کاری (میلیمتر)	در فولاد ۱۰
در چوب	۲۰
وزن خالص (کیلوگرم)	۱.۰

مشخصات:

کلید گازی، چراغ LED، قابلیت چپ و راست گرد

متعلقات و بسته بندی:

شارژر باتری، ۲ عدد باتری ۲ آمپر ساعت، سرپیچ گوشتی، کیف پلاستیکی

ADJZ22-10(TYPE E/EK/Z)

12V

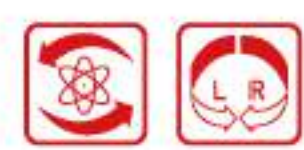

دریل شارژی

باتری	فاقد باتری / ۲Ah x ۲۰V/۱۲V
حداکثر ظرفیت سه نظام (میلیمتر)	۱۰
حداکثر ظرفیت بستن پیچ (میلیمتر)	۷
حالت گشتاور	۲۰+۱
حداکثر گشتاور (نیوتن بر متر)	۳۲
سرعت آزاد (دور در دقیقه)	۰-۳۸۰
کند	۰-۱۳۰۰
تند	۰-۱۳۰۰
حداکثر ظرفیت مته کاری (میلیمتر)	در فولاد ۱۰
در چوب	۲۰
وزن خالص (کیلوگرم)	۱.۰

مشخصات:

۱: بدنه کاملاً فشرده و کم حجم
۲: چراغ LED، ۲ دور درگیربکس
۳: قابلیت چپ و راست گرد

متعلقات و بسته بندی:

شارژر باتری، ۲ عدد باتری ۲ آمپر ساعت، سرپیچ گوشتی، کیف پلاستیکی

ADJZ10-10(TYPE E/EK)

12V



دریل شارژی

باتری	فاقد باتری / ۲Ah x ۲۰V/۱۲V
حداکثر ظرفیت سه نظام (میلیمتر)	۱۰
حداکثر ظرفیت بستن پیچ (میلیمتر)	۷
حالت گشتاور	۱۶+۱
حداکثر گشتاور (نیوتن بر متر)	۳۰
سرعت آزاد (دور در دقیقه)	۰-۴۰۰
کند	۰-۱۵۰۰
تند	۰-۱۵۰۰
حداکثر ظرفیت مته کاری (میلیمتر)	در فولاد ۱۰
در چوب	۲۰
وزن خالص (کیلوگرم)	۱.۰

مشخصات:

چراغ LED، قابلیت چپ و راست گرد، ۲ دور درگیربکس

متعلقات و بسته بندی:

شارژر باتری، ۲ عدد باتری ۲ آمپر ساعت، سرپیچ گوشتی، کیف پلاستیکی

ADPL02-8(TYPE E/EK/Z)

12V



پیچ گوشتی ضربه ای شارژی

باتری	فاقد باتری / ۲Ah x ۲۰V/۱۲V
نوع وسایلزشت (میلیمتر)	شش گوش ۶.۳۵
قطر پیچ (میلیمتر)	M۵-M۱۲
طول پیچ (میلیمتر)	۲۲-۹۰
سرعت آزاد (دور در دقیقه)	۰-۲۴۰۰
تعداد ضربه (در دقیقه)	۰-۳۰۰۰
حداکثر گشتاور (نیوتن بر متر)	۱۰۰
وزن خالص (کیلوگرم)	۱.۰

مشخصات:

کلید گازی، قابلیت چپ و راست گرد

متعلقات و بسته بندی:

شارژر باتری، ۲ عدد باتری ۲ آمپر ساعت، سرپیچ گوشتی، کیف پلاستیکی

ADJZ14-10(TYPE E/EK/Z)

12V



دریل سرکج شارژی

باتری	فاقد باتری / ۲Ah x ۲۰V/۱۲V
حداکثر ظرفیت سه نظام (میلیمتر)	۱۰
حداکثر ظرفیت بستن پیچ (میلیمتر)	۶.۵
سرعت آزاد (دور در دقیقه)	۰-۸۰۰
حداکثر گشتاور (نیوتن بر متر)	۱۱
حداکثر ظرفیت مته کاری (میلیمتر)	در فولاد ۱۰
در چوب	۲۵
وزن خالص (کیلوگرم)	۱.۰

مشخصات:

۱: طراحی شده برای فضاهای بسیار کم و باریک، طرح ۹۰ درجه
۲: کلید گازی، چراغ LED

متعلقات و بسته بندی:

شارژر باتری، ۲ عدد باتری ۲ آمپر ساعت، کیف پلاستیکی

ADSJ10(TYPE E/EK/Z)

12V



فرز انگشتی شارژی



فاقد باتری/ ۲×۲۰Ah/۱۲V	باتری
۵۰۰۰-۳۲۰۰۰	سرعت آزاد (دور در دقیقه)
۱-۲-۳-۴-۵-۶	حالت های تغییر سرعت
Φ۳.۲	حداکثر قطر کولت (میلیمتر)
۱۰	حداکثر قطر تیغه (میلیمتر)
۳	نمایشگر شارژ
۰.۶۱	وزن خالص (کیلوگرم)

مشخصات:

دارای پوسته ضد لرزش، ۶ سرعت قابل تنظیم

متعلقات و بسته بندی:

شارژر باتری، ۲ عدد باتری ۲ آمپر ساعت، ۵ عدد سنگ سمباده، آچار، کیف پلاستیکی

ADZC13(TYPE B/BK/Z)

12V



بتن کن شارژی



3

فاقد باتری/ ۲×۲۰Ah/۱۲V	باتری
Φ۸	حداکثر ظرفیت مته کاری (میلیمتر)
Φ۱۰	در فولاد
Φ۱۲	در چوب
Φ۱۲	در بتن
۰-۵۶۰۰	تعداد ضربه (در دقیقه)
۰-۹۰۰	سرعت آزاد (دور در دقیقه)
۱.۳	وزن خالص (کیلوگرم)

مشخصات:

۱: سه حالت، دریل و پیچ گوشتی، تخریب، ترکیبی
۲: مته مخصوص SDS تعویض سریع و آسان
کلید چپ و راست گرد

متعلقات و بسته بندی:

شارژر باتری، ۲ عدد باتری ۲ آمپر ساعت، سه نظام، سرپیچ گوشتی، مته چهار شیار، قلم، جعبه رنگی

ADJF15(TYPE E/EK/Z)

12V



اره افقی بر شارژی



فاقد باتری/ ۲×۲۰Ah/۱۲V	باتری
۱۴.۵	طول تیغه (میلیمتر)
۸	حداکثر عمق برش (میلیمتر)
آهن	در فولاد
چوب	در چوب
لوله	در لوله
Φ۵۰	سرعت آزاد (دور در دقیقه)
۰-۳۰۰۰	وزن خالص (کیلوگرم)
۱.۲	

مشخصات:

تعویض آسان و سریع تیغه، کلید گازی

متعلقات و بسته بندی:

شارژر باتری، ۲ عدد باتری ۲ آمپر ساعت، تیغه BIM، تیغه HCS، کیف پلاستیکی

ADMD12(TYPE E/EK/Z)

12V



فاقد باتری/ ۲×۲۰Ah/۱۲V	باتری
۵۰۰۰-۲۰۰۰۰	نوسان (در دقیقه)
۲-۴-۶-۸-۱۰-۱۲	حالت های تغییر سرعت
۳۰	زاویه نوسان (درجه)
۳	نمایشگر شارژ
۰.۹۵	وزن خالص (کیلوگرم)

مشخصات:

دارای ۶ سرعت، قابلیت نصب متعلقات مختلف با کارایی های گوناگون، کارایی گسترده

متعلقات و بسته بندی:

شارژر باتری، ۲ عدد باتری ۲ آمپر ساعت، واسطه چند کاره، ۲ عدد تیغه ساده، ۲ عدد تیغه سکمنت دار، کار دک، صفحه ساب، کاغذ سمباده ۱۲ عدد، آچار آلن، کیف پلاستیکی

ADPM50(TYPE E/EK/Z)

12V

پرچ کن شارژی



فاقد باتری/ ۲×۲۰Ah/۱۲V	باتری
۲۰	طول نازل (میلیمتر)
Φ۲.۴-۵.۰	ظرفیت (میلیمتر)
در تمام مواد	در تمام مواد
Φ۲.۴-۶.۰	در مواد آلومینیومی
۱۰۰۰۰	حداکثر کشش (نیوتن)
۱.۶	وزن خالص (کیلوگرم)

مشخصات:

Φ۲/۴ تا ۵ میلیمتر برای تمام مواد

متعلقات و بسته بندی:

شارژر باتری، ۲ عدد باتری ۲ آمپر ساعت، ۵ عدد نازل، ۲ عدد سنبه، رینگ مگنتی، آچار، کیف پلاستیکی

ADPM40(TYPE E/EK/Z)

12V

پرچ کن شارژی



فاقد باتری/ ۲×۲۰Ah/۱۲V	باتری
۲۰	طول نازل (میلیمتر)
Φ۲.۴-۴.۰	ظرفیت (میلیمتر)
در تمام مواد	در تمام مواد
Φ۲.۴-۵.۰	در مواد آلومینیومی
کشش سریع تر انجام میشود.	کشش سریع تر انجام میشود.
۷۰۰۰	حداکثر کشش (نیوتن)
۱.۶	وزن خالص (کیلوگرم)

مشخصات:

۱: کشندگی سریع تر
۲: Φ۲/۴ تا ۴ میلیمتر برای تمام مواد

متعلقات و بسته بندی:

شارژر باتری، ۲ عدد باتری ۲ آمپر ساعت، ۴ عدد نازل، ۲ عدد سنبه، رینگ مگنتی، آچار، کیف پلاستیکی

ADPJ12(TYPE E/EK)

12V



تزریق چسب شارژی

۱۲۷/۲.۰Ah x ۲	باتری
۳۴۰۰	حداکثر قدرت فشار (نیوتن)
۰-۱۲۰۹	سرعت حرکت نازل (میلیمتر بر ثانیه)
۲۱۳/۳۵۵	طول نازل (میلیمتر)
۳۰۰	نوع مخزن (میلی لیتر)
۶۰۰	کارتريج فیلمی
۱.۰۸۵	وزن خالص (کیلوگرم)

مشخصات:

سرعت قابل تنظیم، کارتريج معمولی ۳۰۰ ml، کارتريج فیلمی ۶۰۰ ml

متعلقات و بسته بندی:

شارژر باتری، ۲ عدد باتری ۲ آمپرساعت، نگه دارنده سیلانت ۶۰۰ ml، بند حمل، کیف پلاستیکی

ADPJ12(TYPE A/AK/Z)

12V



تزریق چسب شارژی

۱۲۷/۲.۰Ah x ۲	باتری
۳۴۰۰	حداکثر قدرت فشار (نیوتن)
۰-۱۲۰۹	سرعت حرکت نازل (میلیمتر بر ثانیه)
۲۱۳	طول نازل (میلیمتر)
۳۰۰	نوع مخزن (میلی لیتر)
۱.۰۸۵	وزن خالص (کیلوگرم)

مشخصات:

سرعت قابل تنظیم، کارتريج ۳۰۰ ml

متعلقات و بسته بندی:

شارژر باتری، ۲ عدد باتری ۲ آمپرساعت، کیف پلاستیکی

ADJZ20-10(TYPE EM)

12V



دریل شارژی

۱۲۷/۲.۰Ah x ۲	باتری
۱۰	حداکثر ظرفیت سه نظام (میلیمتر)
۳۰	حداکثر گشتاور (نیوتن بر متر)
۱۶+۱	حالت گشتاور
۰-۴۰۰	سرعت آزاد (دور در دقیقه)
۰-۱۵۰۰	تند
Φ۱۰	حداکثر ظرفیت مته کاری (میلیمتر)
Φ۲۰	درچوب
۱.۲	وزن خالص (کیلوگرم)

مشخصات:

۱: باتری کشویی، ۲: چراغ LED، ۳: کلید چپ و راست گرد

متعلقات و بسته بندی:

شارژر باتری، ۲ عدد باتری کشویی ۲ آمپرساعت، سرپیچ گوشتی، کیف پلاستیکی

ADPJ02-12(TYPE EM)

12V



تزریق چسب شارژی

۱۲۷/۲.۰Ah x ۲	باتری
۸۰۰۰	حداکثر قدرت فشار (نیوتن)
۰-۴۰۰	سرعت حرکت نازل (میلیمتر بر ثانیه)
۴۰۰	نوع مخزن (میلی لیتر)
سیلانت AB ترکیبی	
۲.۲	وزن خالص (کیلوگرم)

مشخصات:

۱: باتری کشویی، ۲: کاور دسته ضد لرزش و تعریق، ۳: سیلانت AB ترکیبی

متعلقات و بسته بندی:

شارژر باتری، ۲ عدد باتری ۲ آمپرساعت، کیف پلاستیکی

ADJZ16(TYPE E/EK/Z)

18V



دریل شارژی (بدون زغال)

۱۸۷/۴.۰Ah x ۲	باتری
۱۶	حداکثر ظرفیت سه نظام (میلیمتر)
۰-۱۲۰۰	سرعت آزاد (دور در دقیقه)
Φ۱۶	حداکثر ظرفیت مته کاری (میلیمتر)
Φ۳۸	درچوب
۴۵	حداکثر گشتاور (نیوتن بر متر)
۱/۲-۲۰UNF	سایز شفت
۲.۲	وزن خالص (کیلوگرم)

مشخصات:

۱: موتور نسل جدید بدون زغال، ۲: سه نظام تمام فلزی، ۳: سرعت قابل تنظیم، چراغ LED، کلید چپ و راست گرد

متعلقات و بسته بندی:

شارژر باتری، ۲ عدد باتری ۴ آمپرساعت، دسته کمکی، آچار سه نظام، بند حمل، کیف پلاستیکی

ADJZ18-10(TYPE EM)

14.4V



دریل شارژی

۱۴.۴V/۲.۰Ah x ۲	باتری
۱۰	حداکثر ظرفیت سه نظام (میلیمتر)
۷	حداکثر ظرفیت بستن پیچ (میلیمتر)
۱۶+۱	حالت گشتاور
۳۰	حداکثر گشتاور (نیوتن بر متر)
۰-۳۵۰	سرعت آزاد (دور در دقیقه)
۰-۱۳۰۰	تند
Φ۱۰	حداکثر ظرفیت مته کاری (میلیمتر)
Φ۲۰	درچوب
۱.۳	وزن خالص (کیلوگرم)

مشخصات:

۱: باتری کشویی، ۲: چراغ LED، ۳: کلید چپ و راست گرد

متعلقات و بسته بندی:

شارژر باتری، ۲ عدد باتری ۲ آمپرساعت، سرپیچ گوشتی، کیف پلاستیکی

ADJZ13(TYPE E/EK)

18V



دریل چکشی شارژی



۱۸۷/۴.۰ Ah×۲	باتری
۱۳	حداکثر ظرفیت سه نظام (میلیمتر)
۱۰	حداکثر ظرفیت بستن پیچ (میلیمتر)
۲۵+۲	حالت گشتاور
۷۰	حداکثر گشتاور (نیوتن بر متر)
۰-۳۶۰۰۰	تعداد ضربه (در دقیقه)
۰-۴۰۰	سرعت آزاد (دور در دقیقه)
۰-۲۰۰۰	کند تند
Φ۱۳	حداکثر ظرفیت مته کاری (میلیمتر) در فولاد
Φ۱۴	در دیوار آجری
Φ۳۸	در چوب
۲.۲	وزن خالص (کیلوگرم)

مشخصات:

- ۱: حداکثر گشتاور ۲,۷۰ n/m دور درگیر بکس
۲: چراغ LED، کلید چپ و راست گرد

متعلقات و بسته بندی:

شارژر باتری، ۲ عدد باتری ۴ آمپر ساعت، دسته کمکی، کیف پلاستیکی

ADJZ13(TYPE L/Z)

18V



دریل چکشی شارژی



۱۸۷/۲.۰ Ah×۲	باتری فاقد باتری
۱۳	حداکثر ظرفیت سه نظام (میلیمتر)
۱۰	حداکثر ظرفیت بستن پیچ (میلیمتر)
۲۵+۲	حالت گشتاور
۷۰	حداکثر گشتاور (نیوتن بر متر)
۰-۳۶۰۰۰	تعداد ضربه (در دقیقه)
۰-۴۰۰	سرعت آزاد (دور در دقیقه)
۰-۲۰۰۰	کند تند
Φ۱۳	حداکثر ظرفیت مته کاری (میلیمتر) در فولاد
Φ۱۴	در دیوار آجری
Φ۳۸	در چوب
۱.۹	وزن خالص (کیلوگرم)

مشخصات:

- ۱: حداکثر گشتاور ۲,۷۰ n/m دور درگیر بکس
۲: چراغ LED، کلید چپ و راست گرد

متعلقات و بسته بندی:

شارژر باتری، ۲ عدد باتری ۲ آمپر ساعت، دسته کمکی، کیف پلاستیکی

ADPL02-14(TYPE A/Z)

18V



پیچ گوشتی ضربه ای شارژی (بدون زغال)



۱۸۷/۲.۰ Ah×۲	باتری
۶.۳۵	شش گوش
۱۴	نوع وسایز شفت (میلیمتر)
۱۴	حداکثر ظرفیت بستن پیچ (میلیمتر)
۱۷۵	تنظیم ترکمتر (نیوتن بر متر)
۰-۲۰۰۰	سرعت آزاد (دور در دقیقه)
۰-۲۴۰۰	کند تند
۰-۲۹۰۰	تعداد ضربه (در دقیقه)
۰-۳۲۰۰	کند تند
۱.۶	وزن خالص (کیلوگرم)

مشخصات:

- ۱: موتور بدون زغال
۲: هوشمند در باز کردن
۳: دوسرعه، چراغ LED، کلید چپ و راست گرد

متعلقات و بسته بندی:

شارژر باتری، ۲ عدد باتری ۲ آمپر ساعت، سرپیچ گوشتی، بند حمل، کیف پلاستیکی

ADPL02-14(TYPE E/EK/F)

18V



پیچ گوشتی ضربه ای شارژی (بدون زغال)



۱۸۷/۴.۰ Ah×۲/۵.۰ Ah×۲	باتری
۶.۳۵	شش گوش
۱۴	نوع وسایز شفت (میلیمتر)
۱۴	حداکثر ظرفیت بستن پیچ (میلیمتر)
۱۷۵	تنظیم ترکمتر (نیوتن بر متر)
۰-۲۰۰۰	سرعت آزاد (دور در دقیقه)
۰-۲۴۰۰	کند تند
۰-۲۹۰۰	تعداد ضربه (در دقیقه)
۰-۳۲۰۰	کند تند
۱.۹	وزن خالص (کیلوگرم)

مشخصات:

- ۱: موتور بدون زغال
۲: هوشمند در باز کردن
۳: دوسرعه، چراغ LED، کلید چپ و راست گرد

متعلقات و بسته بندی:

شارژر باتری، ۲ عدد باتری ۵/۴ آمپر ساعت، سرپیچ گوشتی، بند حمل، کیف پلاستیکی

ADPB20(TYPE F/Z)

18V



آچار ضربه ای شارژی



۱۸۷/۵.۰ Ah×۲	باتری فاقد باتری
M۱۶-M۲۰	قطر پیچ (میلیمتر)
۱۲.۷/ (۱/۲")	ابعاد درایو (میلیمتر)
۰-۱۷۰۰	سرعت آزاد (دور در دقیقه)
۰-۲۰۰۰	تعداد ضربه (در دقیقه)
۶۵۰	حداکثر گشتاور (نیوتن بر متر)
۳.۲	وزن خالص (کیلوگرم)

مشخصات:

- ۱: حداکثر گشتاور ۶۵۰ n/m
۲: چراغ LED
۳: کلید چپ و راست گرد، سرعت قابل تنظیم

متعلقات و بسته بندی:

شارژر باتری، ۲ عدد باتری ۵ آمپر ساعت، کیف پلاستیکی

ADPB02-18(TYPE E/EK/F/Z)

18V



آچار ضربه ای شارژی (بدون زغال)



۱۸۷/۴.۰ Ah×۲/۵.۰ Ah×۲	باتری فاقد باتری
M۱۲-M۱۸	قطر پیچ (میلیمتر)
۱۲.۷/ (۱/۲")	ابعاد درایو (میلیمتر)
۳۰۰	تنظیم ترکمتر (نیوتن بر متر)
در حالت H: ۳۰۰	سرعت آزاد (دور در دقیقه)
در حالت L: ۰-۲۰۰۰	در حالت H: ۰-۲۴۰۰
در حالت L: ۰-۲۹۰۰	در حالت H: ۰-۳۲۰۰
در حالت L: ۰-۳۲۰۰	تعداد ضربه (در دقیقه)
در حالت H: ۰-۳۲۰۰	وزن خالص (کیلوگرم)
۱.۸	

مشخصات:

- ۱: موتور بدون زغال
۲: هوشمند در باز کردن
۳: دوسرعه، چراغ LED، کلید چپ و راست گرد

متعلقات و بسته بندی:

شارژر باتری، ۲ عدد باتری ۵/۴ آمپر ساعت، بکس ۲۲ mm، بند حمل، کیف پلاستیکی

ADSM02-100(TYPE E/EK/F/Z) 18V

مینی فرز شارژی (بدون زغال)



باتری	فاقد باتری/۲Ah×۵.۰Ah×۲/۴.۰Ah×۱.۸V
حداکثر قطر صفحه (میلیمتر)	Φ۱۰۰
قطر داخلی صفحه (میلیمتر)	Φ۱۶
سرعت آزاد (دور در دقیقه)	۸۵۰۰
نوع شفت (میلیمتر)	M۱۰
وزن خالص (کیلوگرم)	۲.۴

مشخصات:

- ۱: موتور بدون زغال
۲: خاک گیر جداشونده
۳: محافظ جلوگیری از روشن شدن ناخواسته دستگاه
۴: قطع خودکار دستگاه؛ زمانی که سرعت دستگاه ناگهانی کاهش می یابد.

متعلقات و بسته بندی:

شارژر باتری، ۲ عدد باتری ۴/۵ آمپر ساعت، دسته کمکی، آچار، کیف پلاستیکی

ADZC02-24(TYPE E/Z) 18V

بتن کن شارژی (بدون زغال)



3

باتری	فاقد باتری/۲Ah×۴.۰Ah×۱.۸V
حداکثر ظرفیت مته کاری (میلیمتر)	در بتن Φ۲۴
در فولاد	Φ۱۲
در چوب	Φ۲۸
تعداد ضربه (در دقیقه)	۰-۴۹۰۰
سرعت آزاد (دور در دقیقه)	۰-۱۱۰۰
وزن خالص (کیلوگرم)	۳.۱

مشخصات:

- ۱: موتور بدون زغال
۲: سه حالت: دریل، تخریب، ترکیبی
۳: سرعت قابل تنظیم، کلید چپ و راست گرد

متعلقات و بسته بندی:

شارژر باتری، ۲ عدد باتری ۴ آمپر ساعت، دسته کمکی، عمق سنج، کیف پلاستیکی

ADSM02-125(TYPE E/EK/Z) 18V

مینی فرز شارژی (بدون زغال)



باتری	فاقد باتری/۲Ah×۴.۰Ah×۱.۸V
حداکثر قطر صفحه (میلیمتر)	Φ۱۲۵
قطر داخلی صفحه (میلیمتر)	Φ۲۲
سرعت آزاد (دور در دقیقه)	۸۵۰۰
نوع شفت (میلیمتر)	M۱۴
وزن خالص (کیلوگرم)	۲.۴

مشخصات:

- ۱: موتور بدون زغال
۲: خاک گیر جداشونده
۳: محافظ جلوگیری از روشن شدن ناخواسته دستگاه
۴: قطع خودکار دستگاه؛ زمانی که سرعت دستگاه ناگهانی کاهش می یابد.

متعلقات و بسته بندی:

شارژر باتری، ۲ عدد باتری ۴ آمپر ساعت، دسته کمکی، آچار، کیف پلاستیکی

ADSM02-115(TYPE E/EK/Z) 18V

مینی فرز شارژی (بدون زغال)



باتری	فاقد باتری/۲Ah×۴.۰Ah×۱.۸V
حداکثر قطر صفحه (میلیمتر)	Φ۱۱۵
قطر داخلی صفحه (میلیمتر)	Φ۲۲
سرعت آزاد (دور در دقیقه)	۸۵۰۰
نوع شفت (میلیمتر)	M۱۴
وزن خالص (کیلوگرم)	۲.۴

مشخصات:

- ۱: موتور بدون زغال
۲: خاک گیر جداشونده
۳: محافظ جلوگیری از روشن شدن ناخواسته دستگاه
۴: قطع خودکار دستگاه؛ زمانی که سرعت دستگاه ناگهانی کاهش می یابد.

متعلقات و بسته بندی:

شارژر باتری، ۲ عدد باتری ۴ آمپر ساعت، دسته کمکی، آچار، کیف پلاستیکی

ADJF28(TYPE B/BK/A/Z) 18V

اره افقی بر شارژی



باتری	فاقد باتری/۲Ah×۵.۰Ah×۲/۴.۰Ah×۱.۸V
سرعت آزاد (دور در دقیقه)	۰-۳۳۰۰
اندازه حرکت افقی شفت (میلیمتر)	۲۸
حداکثر ظرفیت برش (میلیمتر)	فولاد ۲۰
	چوب ۲۵۰
	بتن ۱۳۰
تعداد حالت های پایه	۴
وزن خالص (کیلوگرم)	۳.۴

مشخصات:

- ۱: تیغ گیر SDS (تعویض سریع)
۲: سرعت قابل تنظیم
۳: شاسی کلید بزرگ با قابلیت قفل شدن

متعلقات و بسته بندی:

شارژر باتری، ۲ عدد باتری ۴/۵ آمپر ساعت، تیغه BIM، تیغه HCS، جعبه رنگی

ADJF28(TYPE E/EK) 18V

اره افقی بر شارژی



باتری	فاقد باتری/۲Ah×۴.۰Ah×۱.۸V
سرعت آزاد (دور در دقیقه)	۰-۳۳۰۰
اندازه حرکت افقی شفت (میلیمتر)	۲۸
حداکثر ظرفیت برش (میلیمتر)	فولاد ۲۰
	چوب ۲۵۰
	بتن ۱۳۰
تعداد حالت های پایه	۴
وزن خالص (کیلوگرم)	۳.۴

مشخصات:

- ۱: تیغ گیر SDS (تعویض سریع)
۲: سرعت قابل تنظیم
۳: شاسی کلید بزرگ با قابلیت قفل شدن

متعلقات و بسته بندی:

شارژر باتری، ۲ عدد باتری ۴ آمپر ساعت، تیغه BIM، تیغه HCS، جعبه رنگی

ADQF28(TYPE B/BK/Z)

18V

دمنده مکنده شارژی



باتری	فاقد باتری/۲	۱۸۷/۴.۰Ah
سرعت آزاد (دور در دقیقه)	کند	۱۱۰۰۰ ± ۱۴%
	وسط	۱۵۰۰۰ ± ۱۱%
	تند	۱۹۰۰۰ ± ۱۰%
حداکثر جریان خروجی هوا (مترمکعب در دقیقه)		1.6-2.8
وزن خالص (کیلوگرم)		۱.۹

مشخصات:

- ۱: دارای ۳ دور متفاوت
۲: دارای دو قابلیت مکنده و دمندگی

متعلقات و بسته بندی:

شارژر باتری، ۲ عدد باتری ۴ آمپرساعت، کیسه گرد و خاک، جبهه رنگی

ADPL6(TYPE A/Z)

18V

پیچ بند اتوماتیک (بدون زغال)



باتری	فاقد باتری/۲	۱۸۷/۲.۰Ah
نوع پیچ (میلیمتر)		۳.۵×۲.۵-۵.۰
نوع وسایز شفت (میلیمتر)	شش گوش	۶.۳۵
حداکثر ظرفیت بستن پیچ (میلیمتر)		Φ۶
حداکثر گشتاور (نیوتن بر متر)		۱۲
سرعت آزاد (دور در دقیقه)		۰-۲۹۰۰
وزن خالص (کیلوگرم)		۲.۰

مشخصات:

- ۱: موتور بدون زغال، تنظیم نفوذ پیچ
۲: تنظیم سرعت
۳: مناسب برای پیچ های مختلف

متعلقات و بسته بندی:

شارژر باتری، ۲ عدد باتری ۲ آمپرساعت، ۲ نوار میخ، سرمه، کیف پلاستیکی

ADSM03-100(TYPE EM/Z)

20V

مینی فرز شارژی (بدون زغال)



باتری	فاقد باتری/۲	۲۰۷/۴.۰Ah
حداکثر قطر صفحه (میلیمتر)		Φ۱۰۰
قطر داخلی صفحه (میلیمتر)		Φ۱۶
سرعت آزاد (دور در دقیقه)		۸۵۰۰
نوع شفت (میلیمتر)		M۱۰
وزن خالص (کیلوگرم)		۲.۴

مشخصات:

- ۱: موتور بدون زغال
۲: خاک گیر جدا شونده
۳: محافظ جلوگیری از روشن شدن ناخواسته دستگاه

متعلقات و بسته بندی:

شارژر باتری، ۲ عدد باتری ۴ آمپرساعت، دسته کمکی، آچار، کیف پلاستیکی

ADZC22(TYPE BM/Z)

20V

بتن کن شارژی (بدون زغال)



باتری	فاقد باتری/۲	۲۰۷/۴.۰Ah
حداکثر ظرفیت مته کاری (میلیمتر)	در بتن	Φ۲۲
	در فولاد	Φ۱۳
	در چوب	Φ۲۸
تعداد ضربه (در دقیقه)		۰-۴۵۰۰
سرعت آزاد (دور در دقیقه)		۰-۱۴۰۰
وزن خالص (کیلوگرم)		۲.۶

مشخصات:

- ۱: موتور بدون زغال
۲: سه حالت: دریل، تخریب، ترکیبی
۳: سرعت قابل تنظیم، کلید چپ و راست گرد
۴: محافظ سرعت پایدار، که سرعت دستگاه را زیر فشار ثابت نگه می دارد

متعلقات و بسته بندی:

شارژر باتری، ۲ عدد باتری ۴ آمپرساعت، دسته کمکی، عمق سنج، کیف حمل دستگاه، کیف پلاستیکی

ADSM03-125(TYPE EM/Z)

20V

مینی فرز شارژی (بدون زغال)



باتری	فاقد باتری/۲	۲۰۷/۴.۰Ah
حداکثر قطر صفحه (میلیمتر)		Φ۱۲۵
قطر داخلی صفحه (میلیمتر)		Φ۱۶
سرعت آزاد (دور در دقیقه)		۸۵۰۰
نوع شفت (میلیمتر)		M۱۰
وزن خالص (کیلوگرم)		۲.۴

مشخصات:

- ۱: موتور بدون زغال
۲: خاک گیر جدا شونده
۳: محافظ جلوگیری از روشن شدن ناخواسته دستگاه

متعلقات و بسته بندی:

شارژر باتری، ۲ عدد باتری ۴ آمپرساعت، دسته کمکی، آچار، کیف پلاستیکی

ADSM03-115(TYPE EM/Z)

20V

مینی فرز شارژی (بدون زغال)



باتری	فاقد باتری/۲	۲۰۷/۴.۰Ah
حداکثر قطر صفحه (میلیمتر)		Φ۱۱۵
قطر داخلی صفحه (میلیمتر)		Φ۱۶
سرعت آزاد (دور در دقیقه)		۸۵۰۰
نوع شفت (میلیمتر)		M۱۰
وزن خالص (کیلوگرم)		۲.۴

مشخصات:

- ۱: موتور بدون زغال
۲: خاک گیر جدا شونده
۳: محافظ جلوگیری از روشن شدن ناخواسته دستگاه

متعلقات و بسته بندی:

شارژر باتری، ۲ عدد باتری ۴ آمپرساعت، دسته کمکی، آچار، کیف پلاستیکی



ADYD30(TYPE B/BK/Z)

18V
18V

قیچی هرس شارژی (بدون زغال)



باتری	فاقد باتری/۲×۴.۰Ah/۱۸V
ظرفیت برش (میلیمتر)	شاخه خشک ۲۰
وزن خالص (کیلوگرم)	شاخه مرطوب ۳۰
	دستگاه اصلی ۱.۱
	حمایل ۱.۹

مشخصات:

- ۱: موتور بدون زغال
- ۲: تنظیم مقدار باز شدن فک قیچی
- ۳: سرعت بالا، قابلیت برش قطرهای گوناگون

متعلقات و بسته بندی:

شارژر باتری، ۲ عدد باتری ۴ آمپر ساعت، گریس، تیوپ روغن، مخزن روغن، ۲ عدد آچار آلن، آچار، کوله پشتی، جعبه رنگی



12V

پک های شارژی

ADKIT02(TYPE E)

12V/2.0Ah



متعلقات و بسته بندی:

شارژر باتری، ۲ عدد باتری ۲ آمپر ساعت، کیف پلاستیکی

ADKIT01(TYPE E)

12V/2.0Ah



متعلقات و بسته بندی:

شارژر باتری، ۲ عدد باتری ۲ آمپر ساعت، کیف پلاستیکی



ASM02-100A

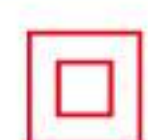

مینی فرز



۵۷۰	قدرت (وات)
Φ۱۰۰	حداکثر قطر صفحه (میلیمتر)
Φ۱۶	قطر داخلی صفحه (میلیمتر)
۱۳۰۰۰	سرعت آزاد (دور در دقیقه)
۱.۸	وزن خالص (کیلوگرم)

مشخصات:

دارای قفل کن شفت، کلید در پشت دستگاه

متعلقات و بسته بندی:

آچار، قاب محافظ، زغال، جعبه رنگی

ASM100B



مینی فرز



۷۵۰	قدرت (وات)
Φ۱۰۰	حداکثر قطر صفحه (میلیمتر)
Φ۱۶	قطر داخلی صفحه (میلیمتر)
۱۳۰۰۰	سرعت آزاد (دور در دقیقه)
۱.۶	وزن خالص (کیلوگرم)

مشخصات:

دارای قفل کن شفت، کلید در بالای دستگاه

متعلقات و بسته بندی:

آچار، قاب محافظ، زغال، جعبه رنگی

ASM04-100A



مینی فرز



۵۶۰	قدرت (وات)
Φ۱۰۰	حداکثر قطر صفحه (میلیمتر)
Φ۱۶	قطر داخلی صفحه (میلیمتر)
۱۳۰۰۰	سرعت آزاد (دور در دقیقه)
۱.۷	وزن خالص (کیلوگرم)

مشخصات:

دارای قفل کن شفت، کلید در پشت دستگاه

متعلقات و بسته بندی:

آچار، زغال، جعبه رنگی

ASM03-100A

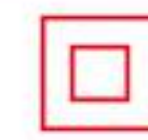

مینی فرز



۷۱۰	قدرت (وات)
Φ۱۰۰	حداکثر قطر صفحه (میلیمتر)
Φ۱۶	قطر داخلی صفحه (میلیمتر)
۱۳۰۰۰	سرعت آزاد (دور در دقیقه)
۱.۶	وزن خالص (کیلوگرم)

مشخصات:

دارای قفل کن شفت، کلید کشویی

متعلقات و بسته بندی:

دسته کمکی، آچار، زغال، جعبه رنگی

ASM05-100B

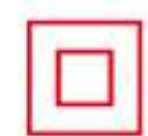

مینی فرز



۸۵۰	قدرت (وات)
Φ۱۰۰	حداکثر قطر صفحه (میلیمتر)
Φ۱۶	قطر داخلی صفحه (میلیمتر)
۱۳۰۰۰	سرعت آزاد (دور در دقیقه)
۱.۷	وزن خالص (کیلوگرم)

مشخصات:

دارای قفل کن شفت، کلید کشویی

متعلقات و بسته بندی:

دسته کمکی، آچار، زغال، جعبه رنگی

ASM04-100B

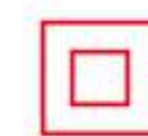

مینی فرز



۷۱۰	قدرت (وات)
Φ۱۰۰	حداکثر قطر صفحه (میلیمتر)
Φ۱۶	قطر داخلی صفحه (میلیمتر)
۱۳۰۰۰	سرعت آزاد (دور در دقیقه)
۱.۵	وزن خالص (کیلوگرم)

مشخصات:

۱: آرمیچر تقویت شده با وزن کمتر
۲: دارای قفل کن شفت، کلید در پشت دستگاه

متعلقات و بسته بندی:

آچار، زغال، جعبه رنگی

ASM08-100

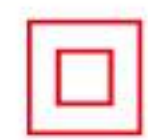

مینی فرز



۸۰۰	قدرت (وات)
Φ۱۰۰	حداکثر قطر صفحه (میلیمتر)
Φ۱۶	قطر داخلی صفحه (میلیمتر)
۱۳۰۰۰	سرعت آزاد (دور در دقیقه)
۱.۶	وزن خالص (کیلوگرم)

مشخصات:

دارای قفل کن شفت، کلید در پشت دستگاه

متعلقات و بسته بندی:

آچار، زغال، جعبه رنگی

ASM06-100

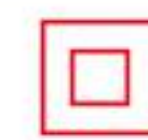

مینی فرز



۸۰۰	قدرت (وات)
Φ۱۰۰	حداکثر قطر صفحه (میلیمتر)
Φ۱۶	قطر داخلی صفحه (میلیمتر)
۹۰۰۰	سرعت آزاد (دور در دقیقه)
۲.۰	وزن خالص (کیلوگرم)

مشخصات:

۱: مقاوم در برابر فشار کار زیاد، بسیار مناسب برای برش کاری
۲: دارای قفل کن شفت، کلید در پشت دستگاه

متعلقات و بسته بندی:

آچار، زغال، جعبه رنگی

ASM10-100



مینی فرز



۱۰۲۰	قدرت (وات)
Φ۱۰۰	حداکثر قطر صفحه (میلیمتر)
Φ۱۶	قطر داخلی صفحه (میلیمتر)
۴۲۰۰-۱۳۰۰۰	سرعت آزاد (دور در دقیقه)
۲.۱	وزن خالص (کیلوگرم)

مشخصات:

- ۱: قدرت بالای ۱۰۲۰ وات، سرعت قابل تنظیم
- ۲: دارای قفل کن شفت، کلید کشویی
- ۳: خروجی توان یکنواخت، ثابت نگه داشتن توان زیر فشار

متعلقات و بسته بندی:

دسته کمکی، آچار، زغال، جعبه رنگی

ASM09-100S



مینی فرز



۸۰۰	قدرت (وات)
Φ۱۰۰	حداکثر قطر صفحه (میلیمتر)
Φ۱۶	قطر داخلی صفحه (میلیمتر)
۱۲۰۰۰	سرعت آزاد (دور در دقیقه)
۱.۶	وزن خالص (کیلوگرم)

مشخصات:

- ۱: بدنه بسیارخوش دست
- ۲: دریچه هوا جداشونده، زغال فیوزدار
- ۳: دارای قفل کن شفت، کلید کشویی

متعلقات و بسته بندی:

آچار، زغال، جعبه رنگی

ASM10-100H



مینی فرز



۱۰۲۰	قدرت (وات)
Φ۱۰۰	حداکثر قطر صفحه (میلیمتر)
Φ۱۶	قطر داخلی صفحه (میلیمتر)
۱۳۰۰۰	سرعت آزاد (دور در دقیقه)
۲.۱	وزن خالص (کیلوگرم)

مشخصات:

- ۱: قدرت بالای ۱۰۲۰ وات
- ۲: بدنه کشیده و بلند، مناسب برای ساب زدن و کار طولانی مدت
- ۳: دارای قفل کن شفت، شاسی کلید کشیده

متعلقات و بسته بندی:

دسته کمکی، آچار، زغال، جعبه رنگی

ASM10-100S



مینی فرز



۱۰۲۰	قدرت (وات)
Φ۱۰۰	حداکثر قطر صفحه (میلیمتر)
Φ۱۶	قطر داخلی صفحه (میلیمتر)
۱۳۰۰۰	سرعت آزاد (دور در دقیقه)
۲.۱	وزن خالص (کیلوگرم)

مشخصات:

- ۱: توان بالای ۱۰۲۰ وات
- ۲: دارای قفل کن شفت، کلید کشویی

متعلقات و بسته بندی:

دسته کمکی، آچار، زغال، جعبه رنگی

ASM12-100B

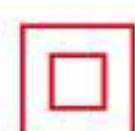

مینی فرز



۸۵۰	قدرت (وات)
Φ۱۰۰	حداکثر قطر صفحه (میلیمتر)
Φ۱۶	قطر داخلی صفحه (میلیمتر)
۱۳۰۰۰	سرعت آزاد (دور در دقیقه)
۱.۶	وزن خالص (کیلوگرم)

مشخصات:

- ۱: ساختار هزارتو دریچه ورودی هوا
- ۲: دارای قفل کن شفت، کلید کشویی
- ۳: دنده بسیارمقاوم و آب دیده برای افزایش طول عمر دستگاه

متعلقات و بسته بندی:

دسته کمکی، آچار، زغال، جعبه رنگی

ASM12-100



مینی فرز



۸۵۰	قدرت (وات)
Φ۱۰۰	حداکثر قطر صفحه (میلیمتر)
Φ۱۶	قطر داخلی صفحه (میلیمتر)
۱۳۰۰۰	سرعت آزاد (دور در دقیقه)
۱.۸	وزن خالص (کیلوگرم)

مشخصات:

- ۱: ساختار هزارتو دریچه ورودی هوا
- ۲: دارای قفل کن شفت، کلید کشویی
- ۳: دنده بسیارمقاوم و آب دیده برای افزایش طول عمر دستگاه

متعلقات و بسته بندی:

دسته کمکی، آچار، زغال، جعبه رنگی

ASM14-100

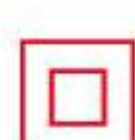

مینی فرز



۸۰۰	قدرت (وات)
Φ۱۰۰	حداکثر قطر صفحه (میلیمتر)
Φ۱۶	قطر داخلی صفحه (میلیمتر)
۱۳۰۰۰	سرعت آزاد (دور در دقیقه)
۱.۵	وزن خالص (کیلوگرم)

مشخصات:

- ۱: بدنه باریک
- ۲: ساختار هزارتو دریچه هوا
- ۳: زغال فیوزدار

متعلقات و بسته بندی:

دسته کمکی، آچار، زغال، جعبه رنگی

ASM13-100



مینی فرز



۸۲۰	قدرت (وات)
Φ۱۰۰	حداکثر قطر صفحه (میلیمتر)
Φ۱۶	قطر داخلی صفحه (میلیمتر)
۱۳۰۰۰	سرعت آزاد (دور در دقیقه)
۱.۵	وزن خالص (کیلوگرم)

مشخصات:

- ۱: بدنه باریک
- ۲: ساختار هزارتو دریچه هوا
- ۳: زغال فیوزدار

متعلقات و بسته بندی:

دسته کمکی، آچار، زغال، جعبه رنگی

ASM115B

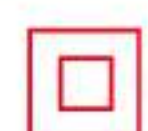

مینی فرز



۷۵۰	قدرت (وات)
Φ۱۱۵	حداکثر قطر صفحه (میلیمتر)
Φ۲۲	قطر داخلی صفحه (میلیمتر)
۱۱۸۰۰	سرعت آزاد (دور در دقیقه)
۱.۶	وزن خالص (کیلوگرم)

مشخصات:

دارای قفل کن شفت، کلید در بالای دستگاه

متعلقات و بسته بندی:

دسته کمکی، آچار، زغال، جعبه رنگی

ASM15-100B



مینی فرز



۷۲۰	قدرت (وات)
Φ۱۰۰	حداکثر قطر صفحه (میلیمتر)
Φ۱۶	قطر داخلی صفحه (میلیمتر)
۱۳۰۰۰	سرعت آزاد (دور در دقیقه)
۱.۵	وزن خالص (کیلوگرم)

مشخصات:

۳: دارای قفل کن شفت، کلید در پشت دستگاه

۱: ساختار هزارتو در چرخ هوا

۲: زغال فیوز دار

متعلقات و بسته بندی:

دسته کمکی، آچار، زغال، جعبه رنگی

ASM03-115



مینی فرز



۸۵۰	قدرت (وات)
Φ۱۱۵	حداکثر قطر صفحه (میلیمتر)
Φ۲۲	قطر داخلی صفحه (میلیمتر)
۱۱۸۰۰	سرعت آزاد (دور در دقیقه)
۱.۸	وزن خالص (کیلوگرم)

مشخصات:

دارای قفل کن شفت، کلید کشویی

متعلقات و بسته بندی:

دسته کمکی، آچار، زغال، جعبه رنگی

ASM02-115



مینی فرز



۷۱۰	قدرت (وات)
Φ۱۱۵	حداکثر قطر صفحه (میلیمتر)
Φ۲۲	قطر داخلی صفحه (میلیمتر)
۱۱۸۰۰	سرعت آزاد (دور در دقیقه)
۱.۶	وزن خالص (کیلوگرم)

مشخصات:

دارای قفل کن شفت، کلید کشویی

متعلقات و بسته بندی:

دسته کمکی، آچار، زغال، جعبه رنگی

ASM07-115

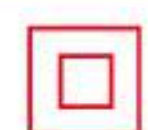

مینی فرز



۱۰۲۰	قدرت (وات)
Φ۱۱۵	حداکثر قطر صفحه (میلیمتر)
Φ۲۲	قطر داخلی صفحه (میلیمتر)
۱۱۸۰۰	سرعت آزاد (دور در دقیقه)
۲.۱	وزن خالص (کیلوگرم)

مشخصات:

۳: دارای قفل کن شفت، کلید کشویی

۱: توان بالای ۱۰۲۰ وات

۲: سرعت قابل تنظیم

متعلقات و بسته بندی:

دسته کمکی، آچار، زغال، جعبه رنگی

ASM06-115



مینی فرز



۱۲۰۰	قدرت (وات)
Φ۱۱۵	حداکثر قطر صفحه (میلیمتر)
Φ۲۲	قطر داخلی صفحه (میلیمتر)
۱۱۸۰۰	سرعت آزاد (دور در دقیقه)
۳.۰	وزن خالص (کیلوگرم)

مشخصات:

۱: توان بالای ۱۲۰۰ وات

۲: دارای قفل کن شفت، شاسی کلید بلند و کشیده

متعلقات و بسته بندی:

دسته کمکی، آچار، زغال، جعبه رنگی

ASM07-115H



مینی فرز



۱۰۲۰	قدرت (وات)
Φ۱۱۵	حداکثر قطر صفحه (میلیمتر)
Φ۱۶	قطر داخلی صفحه (میلیمتر)
۱۳۰۰۰	سرعت آزاد (دور در دقیقه)
۲.۱	وزن خالص (کیلوگرم)

مشخصات:

۳: دارای قفل کن شفت، شاسی کلید بلند و کشیده

۱: توان بالای ۱۰۲۰ وات

۲: دسته و بدنه کشیده، مناسب برای ساب زدن و کار طولانی مدت

متعلقات و بسته بندی:

دسته کمکی، آچار، زغال، جعبه رنگی



ASM12-115

مینی فرز



۸۵۰	قدرت (وات)
Φ۱۱۵	حداکثر قطر صفحه (میلیمتر)
Φ۲۲	قطر داخلی صفحه (میلیمتر)
۱۱۸۰۰	سرعت آزاد (دور در دقیقه)
۱.۸	وزن خالص (کیلوگرم)

مشخصات:

۱: ساختار هزار تو دریاچه هوا ۳: دنده آب دیده و مقاوم با طول عمر بالا
۲: زغال فیوز دار ۴: دارای قفل کن شفت، کلید کشویی

متعلقات و بسته بندی:

دسته کمکی، آچار، زغال، جعبه رنگی

ASM09-115S

مینی فرز



۸۰۰	قدرت (وات)
Φ۱۱۵	حداکثر قطر صفحه (میلیمتر)
Φ۲۲	قطر داخلی صفحه (میلیمتر)
۱۱۸۰۰	سرعت آزاد (دور در دقیقه)
۱.۶	وزن خالص (کیلوگرم)

مشخصات:

۱: بدنه باریک ۲: دریاچه خاک گیر جداشونده، زغال فیوز دار
۳: دارای قفل کن شفت، کلید کشویی

متعلقات و بسته بندی:

دسته کمکی، آچار، زغال، جعبه رنگی

ASM125A

مینی فرز



۸۵۰	قدرت (وات)
Φ۱۲۵	حداکثر قطر صفحه (میلیمتر)
Φ۲۲	قطر داخلی صفحه (میلیمتر)
۱۱۸۰۰	سرعت آزاد (دور در دقیقه)
۱.۸	وزن خالص (کیلوگرم)

مشخصات:

دارای قفل کن شفت، کلید کشویی

متعلقات و بسته بندی:

دسته کمکی، آچار، زغال، جعبه رنگی

ASM14-115

مینی فرز



۸۰۰	قدرت (وات)
Φ۱۱۵	حداکثر قطر صفحه (میلیمتر)
Φ۲۲	قطر داخلی صفحه (میلیمتر)
۱۱۸۰۰	سرعت آزاد (دور در دقیقه)
۱.۵	وزن خالص (کیلوگرم)

مشخصات:

۱: بدنه و دسته کشیده ۲: ساختار هزار تو دریاچه هوا
۳: زغال فیوز دار ۴: دارای قفل کن شفت، شاسی کلید کشیده و پدالی

متعلقات و بسته بندی:

دسته کمکی، آچار، زغال، جعبه رنگی

ASM03-125

مینی فرز



۸۰۰	قدرت (وات)
Φ۱۲۵	حداکثر قطر صفحه (میلیمتر)
Φ۲۲	قطر داخلی صفحه (میلیمتر)
۹۰۰۰	سرعت آزاد (دور در دقیقه)
۲.۱	وزن خالص (کیلوگرم)

مشخصات:

۱: مقاوم در برابر فشار کار بالا، مناسب برای برش کاری
۲: دارای قفل کن شفت، کلید در پشت دستگاه

متعلقات و بسته بندی:

دسته کمکی، آچار، زغال، جعبه رنگی

ASM02-125B

مینی فرز



۱۲۰۰	قدرت (وات)
Φ۱۲۵	حداکثر قطر صفحه (میلیمتر)
Φ۲۲	قطر داخلی صفحه (میلیمتر)
۱۱۸۰۰	سرعت آزاد (دور در دقیقه)
۳.۰	وزن خالص (کیلوگرم)

مشخصات:

۱: توان بالای ۱۲۰۰ وات
۲: دارای قفل کن شفت، شاسی کلید بلند و کشیده

متعلقات و بسته بندی:

دسته کمکی، آچار، زغال، جعبه رنگی

ASM04-125S

مینی فرز



۱۰۲۰	قدرت (وات)
Φ۱۲۵	حداکثر قطر صفحه (میلیمتر)
Φ۲۲	قطر داخلی صفحه (میلیمتر)
۱۱۸۰۰	سرعت آزاد (دور در دقیقه)
۲.۱	وزن خالص (کیلوگرم)

مشخصات:

۱: توان بالای ۱۰۲۰ وات
۲: دارای قفل کن شفت، کلید کشویی

متعلقات و بسته بندی:

دسته کمکی، آچار، زغال، جعبه رنگی

ASM04-125

مینی فرز



۱۰۲۰	قدرت (وات)
Φ۱۲۵	حداکثر قطر صفحه (میلیمتر)
Φ۲۲	قطر داخلی صفحه (میلیمتر)
۱۱۸۰۰	سرعت آزاد (دور در دقیقه)
۲.۱	وزن خالص (کیلوگرم)

مشخصات:

۱: توان بالای ۱۰۲۰ وات، سرعت قابل تنظیم
۲: دارای قفل کن شفت، کلید کشویی
۳: خروجی توان ثابت، تحت فشار قدرت خروجی کم نمی شود

متعلقات و بسته بندی:

دسته کمکی، آچار، زغال، جعبه رنگی

ASM07-125

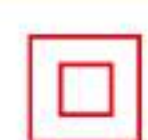

مینی فرز



۱۵۰۰	قدرت (وات)
Φ۱۲۵	حداکثر قطر صفحه (میلیمتر)
Φ۲۲	قطر داخلی صفحه (میلیمتر)
۱۱۸۰۰	سرعت آزاد (دور در دقیقه)
۲.۹	وزن خالص (کیلوگرم)

مشخصات:

- ۱: توان بالای ۱۵۰۰ وات
- ۲: زغال فیوزدار
- ۳: دارای قفل کن شفت، شاسی کلید بلند و کشیده

متعلقات و بسته بندی:

دسته کمکی، آچار، زغال، جعبه رنگی

ASM06-125



مینی فرز



۸۵۰	قدرت (وات)
Φ۱۲۵	حداکثر قطر صفحه (میلیمتر)
Φ۲۲	قطر داخلی صفحه (میلیمتر)
۱۱۸۰۰	سرعت آزاد (دور در دقیقه)
۱.۸	وزن خالص (کیلوگرم)

مشخصات:

- ۱: ساختار هز ارتو دریچه هوا
- ۲: زغال فیوزدار
- ۳: دنده بسیار مقاوم که باعث افزایش طول عمر دستگاه می شود
- ۴: دارای قفل کن شفت، کلید کشویی

متعلقات و بسته بندی:

دسته کمکی، آچار، زغال، جعبه رنگی

ASM09-125S

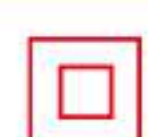

مینی فرز



۸۰۰	قدرت (وات)
Φ۱۲۵	حداکثر قطر صفحه (میلیمتر)
Φ۲۲	قطر داخلی صفحه (میلیمتر)
۱۱۸۰۰	سرعت آزاد (دور در دقیقه)
۱.۶	وزن خالص (کیلوگرم)

مشخصات:

- ۱: بسیار خوش دست
- ۲: دریچه هوای جداشونده، زغال فیوزدار

متعلقات و بسته بندی:

دسته کمکی، آچار، زغال، جعبه رنگی

ASM08-125H

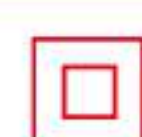

مینی فرز



۱۰۲۰	قدرت (وات)
Φ۱۲۵	حداکثر قطر صفحه (میلیمتر)
Φ۱۶	قطر داخلی صفحه (میلیمتر)
۱۳۰۰۰	سرعت آزاد (دور در دقیقه)
۲.۱	وزن خالص (کیلوگرم)

مشخصات:

- ۱: توان بالای ۱۰۲۰ وات
- ۲: بدنه بلند و کشیده، مناسب برای ساب زدن
- ۳: دارای قفل کن شفت، شاسی کلید بلند و کشیده

متعلقات و بسته بندی:

دسته کمکی، آچار، زغال، جعبه رنگی

ASM03-150



فرز آهنگری متوسط



۱۴۰۰	قدرت (وات)
Φ۱۵۰	حداکثر قطر صفحه (میلیمتر)
Φ۲۲	قطر داخلی صفحه (میلیمتر)
۹۰۰۰	سرعت آزاد (دور در دقیقه)
۳.۳	وزن خالص (کیلوگرم)

مشخصات:

- ۱: دارای قفل کن شفت، سرعت قابل تنظیم
- ۲: شاسی کلید بلند و کشیده

متعلقات و بسته بندی:

دسته کمکی، آچار، زغال، جعبه رنگی

ASM150A

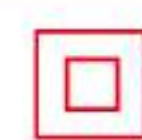

فرز آهنگری متوسط



۱۲۰۰	قدرت (وات)
Φ۱۵۰	حداکثر قطر صفحه (میلیمتر)
Φ۲۲	قطر داخلی صفحه (میلیمتر)
۹۰۰۰	سرعت آزاد (دور در دقیقه)
۳.۰	وزن خالص (کیلوگرم)

مشخصات:

- دارای قفل کن شفت، شاسی کلیدکشیده و بلند

متعلقات و بسته بندی:

دسته کمکی، آچار، زغال، جعبه رنگی

ASM04-150

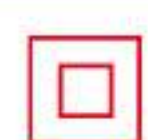

مینی فرز



۱۵۰۰	قدرت (وات)
Φ۱۵۰	حداکثر قطر صفحه (میلیمتر)
Φ۲۲	قطر داخلی صفحه (میلیمتر)
۱۰۰۰۰	سرعت آزاد (دور در دقیقه)
۲.۹	وزن خالص (کیلوگرم)

مشخصات:

- دارای قفل کن شفت، شاسی کلیدکشیده و بلند

متعلقات و بسته بندی:

دسته کمکی، آچار، زغال، جعبه رنگی

ASM03-150S

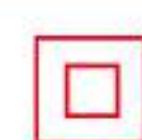

فرز آهنگری متوسط



۱۴۰۰	قدرت (وات)
Φ۱۵۰	حداکثر قطر صفحه (میلیمتر)
Φ۲۲	قطر داخلی صفحه (میلیمتر)
۹۰۰۰	سرعت آزاد (دور در دقیقه)
۳.۳	وزن خالص (کیلوگرم)

مشخصات:

- دارای قفل کن شفت، شاسی کلیدکشیده و بلند

متعلقات و بسته بندی:

دسته کمکی، آچار، زغال، جعبه رنگی

ASM180SH

فرز آهنگری Optional Function:Soft Start



۲۶۰۰	قدرت (وات)
Φ۱۸۰	حداکثر قطر صفحه (میلیمتر)
Φ۲۲	قطر داخلی صفحه (میلیمتر)
۸۴۰۰	سرعت آزاد (دور در دقیقه)
۵.۸	وزن خالص (کیلوگرم)

مشخصات:

۱: بسیار قوی، مناسب برای کار طولانی مدت و زیر فشار ۲: زغال فیوز دار
۳: دارای سیستم جازغالی مجزا و تعویض سریع و آسان ۴: دارای قفل کن شفت، شاسی کلید کشیده و بلند

متعلقات و بسته بندی:

دسته کمکی، آچار، زغال، جعبه رنگی

ASM180A

فرز آهنگری Optional Function:Soft Start



۲۲۰۰	قدرت (وات)
Φ۱۸۰	حداکثر قطر صفحه (میلیمتر)
Φ۲۲	قطر داخلی صفحه (میلیمتر)
۸۳۰۰	سرعت آزاد (دور در دقیقه)
۵.۰	وزن خالص (کیلوگرم)

مشخصات:

دارای قفل کن شفت، شاسی کلید بلند و کشیده

متعلقات و بسته بندی:

دسته کمکی، آچار، زغال، جعبه رنگی

ASM03-180

فرز آهنگری Optional Function:Soft Start



۲۲۰۰	قدرت (وات)
Φ۱۸۰	حداکثر قطر صفحه (میلیمتر)
Φ۲۲	قطر داخلی صفحه (میلیمتر)
۸۳۰۰	سرعت آزاد (دور در دقیقه)
۵.۰	وزن خالص (کیلوگرم)

مشخصات:

دارای قفل کن شفت، شاسی کلید کشیده و بلند

متعلقات و بسته بندی:

دسته کمکی، آچار، زغال، جعبه رنگی

ASM02-180B

فرز آهنگری Optional Function:Soft Start



۲۲۰۰	قدرت (وات)
Φ۱۸۰	حداکثر قطر صفحه (میلیمتر)
Φ۲۲	قطر داخلی صفحه (میلیمتر)
۸۳۰۰	سرعت آزاد (دور در دقیقه)
۶.۰	وزن خالص (کیلوگرم)

مشخصات:

دارای قفل کن شفت، شاسی کلید کشیده و بلند

متعلقات و بسته بندی:

دسته کمکی، آچار، زغال، جعبه رنگی

ASM230A

فرز آهنگری Optional Function:Soft Start



۲۲۰۰	قدرت (وات)
Φ۲۳۰	حداکثر قطر صفحه (میلیمتر)
Φ۲۲	قطر داخلی صفحه (میلیمتر)
۶۶۰۰	سرعت آزاد (دور در دقیقه)
۵.۰	وزن خالص (کیلوگرم)

مشخصات:

دارای قفل کن شفت، شاسی کلید کشیده و بلند

متعلقات و بسته بندی:

دسته کمکی، آچار، زغال، جعبه رنگی

ASM05-180

فرز آهنگری Optional Function:Soft Start



۲۸۰۰	قدرت (وات)
Φ۱۸۰	حداکثر قطر صفحه (میلیمتر)
Φ۲۲	قطر داخلی صفحه (میلیمتر)
۸۳۰۰	سرعت آزاد (دور در دقیقه)
۵.۰	وزن خالص (کیلوگرم)

مشخصات:

۱: بسیار قوی، مناسب برای کار طولانی مدت و زیر فشار ۲: زغال فیوز دار

۳: دارای سیستم جازغالی مجزا و تعویض سریع و آسان ۴: دارای قفل کن شفت، شاسی کلید کشیده و بلند

متعلقات و بسته بندی:

دسته کمکی، آچار، زغال، جعبه رنگی

ASM02-230B

فرز سنگبری Optional Function:Soft Start



۲۲۰۰	قدرت (وات)
Φ۲۳۰	حداکثر قطر صفحه (میلیمتر)
Φ۲۲	قطر داخلی صفحه (میلیمتر)
۶۶۰۰	سرعت آزاد (دور در دقیقه)
۶.۰	وزن خالص (کیلوگرم)

مشخصات:

دارای قفل کن شفت، شاسی کلید کشیده و بلند

متعلقات و بسته بندی:

دسته کمکی، آچار، زغال، جعبه رنگی

ASM230SH

فرز آهنگری Optional Function:Soft Start



۲۶۰۰	قدرت (وات)
Φ۲۳۰	حداکثر قطر صفحه (میلیمتر)
Φ۲۲	قطر داخلی صفحه (میلیمتر)
۶۶۰۰	سرعت آزاد (دور در دقیقه)
۵.۸	وزن خالص (کیلوگرم)

مشخصات:

۱: بسیار قوی، مناسب برای کار طولانی مدت و زیر فشار ۲: زغال فیوز دار

۳: دارای سیستم جازغالی مجزا و تعویض سریع و آسان ۴: دارای قفل کن شفت، شاسی کلید کشیده و بلند

متعلقات و بسته بندی:

دسته کمکی، آچار، زغال، جعبه رنگی

ASM05-230

فرزسنگبری Optional Function:Soft Start



۲۸۰۰	قدرت (وات)
Φ۲۳۰	حداکثر قطر صفحه (میلیمتر)
Φ۲۲	قطر داخلی صفحه (میلیمتر)
۶۶۰۰	سرعت آزاد (دور در دقیقه)
۵.۰	وزن خالص (کیلوگرم)

مشخصات:

۱: بسیار قوی، مناسب برای کار طولانی مدت و تحت فشار ۲: زغال فیوز دار
۳: دارای سیستم جازغالی مجزا و تعویض سریع و آسان ۴: دارای قفل کن شفت، شاسی کلید کشیده و بلند

متعلقات و بسته بندی:

دسته کمکی، آچار، زغال، جعبه رنگی

ASM03-230

فرزسنگبری Optional Function:Soft Start



۲۲۰۰	قدرت (وات)
Φ۲۳۰	حداکثر قطر صفحه (میلیمتر)
Φ۲۲	قطر داخلی صفحه (میلیمتر)
۶۶۰۰	سرعت آزاد (دور در دقیقه)
۵.۰	وزن خالص (کیلوگرم)

مشخصات:

دارای قفل کن شفت، شاسی کلید بلند و کشیده

متعلقات و بسته بندی:

دسته کمکی، آچار، زغال، جعبه رنگی

ASP02-180

پولیش دریلی



۵۷۰	قدرت (وات)
۱۰۰۰-۲۴۰۰	سرعت آزاد (دور در دقیقه)
Φ۱۸۰	قطر صفحه ساب (میلیمتر)
۳.۳	وزن خالص (کیلوگرم)

مشخصات:

قابلیت تنظیم سرعت، طراحی برای کار بصورت عمودی

متعلقات و بسته بندی:

پوست بره، آچار، دسته کمکی، زغال، جعبه رنگی

ASP180

پولیش



۷۵۰	قدرت (وات)
۱۹۰۰-۳۲۰۰	سرعت آزاد (دور در دقیقه)
Φ۱۸۰	قطر صفحه ساب (میلیمتر)
۳.۶	وزن خالص (کیلوگرم)

مشخصات:

قابلیت تنظیم سرعت

متعلقات و بسته بندی:

پوست بره، آچار، دسته کمکی، زغال، جعبه رنگی

ASP04-180

پولیش



۱۴۰۰	قدرت (وات)
۶۹۰-۳۸۰۰	سرعت آزاد (دور در دقیقه)
Φ۱۸۰	قطر صفحه ساب (میلیمتر)
۳.۴	وزن خالص (کیلوگرم)

مشخصات:

۱: توان بالای ۱۴۰۰ وات ۳: قابلیت تنظیم سرعت، دسته کمکی D شکل

۲: تنظیم سرعت الکتریکی، تامین سرعت پایدار

متعلقات و بسته بندی:

پوست بره، آچار، دسته کمکی، زغال، جعبه رنگی

ASP03-180

پولیش



۱۰۲۰	قدرت (وات)
۱۰۰۰-۳۶۰۰	سرعت آزاد (دور در دقیقه)
Φ۱۸۰	قطر صفحه ساب (میلیمتر)
۳.۶	وزن خالص (کیلوگرم)

مشخصات:

قابلیت تنظیم سرعت، دسته کمکی D شکل

متعلقات و بسته بندی:

پوست بره، آچار، دسته کمکی، زغال، جعبه رنگی

ASP05-180

پولیش



۱۲۵۰	قدرت (وات)
۶۰۰-۳۵۰۰	سرعت آزاد (دور در دقیقه)
Φ۱۸۰	قطر صفحه ساب (میلیمتر)
۳.۴	وزن خالص (کیلوگرم)

مشخصات:

۱: سرعت پایدار خروجی، پوسته گیربکس بلند و کشیده ۳: طراحی ضد گردوغبار

۲: قابل تنظیم برای ۸ سرعت متفاوت، محافظ توان ۴: محافظ فشار بیش از اندازه به دستگاه

متعلقات و بسته بندی:

دیسک پولیش اسفنجی، دسته کمکی D شکل، آچار آلن، دسته کمکی، پیچ های

دسته، زغال، جعبه رنگی

ASP04-180B

پولیش



۱۱۵۰	قدرت (وات)
۶۰۰-۳۴۰۰	سرعت آزاد (دور در دقیقه)
Φ۱۸۰	قطر صفحه ساب (میلیمتر)
۳.۴	وزن خالص (کیلوگرم)

مشخصات:

۱: مدلی بصره و اقتصادی

۲: قابلیت تنظیم سرعت، دسته کمکی D شکل

متعلقات و بسته بندی:

پوست بره، آچار، دسته کمکی، زغال، جعبه رنگی

ASJ03-10



فرز انگشتی



۱۰۵	قدرت (وات)
۱۴۰۰۰-۳۰۰۰۰	سرعت آزاد (دور در دقیقه)
۳	حداکثر اندازه کولت (میلیمتر)
Φ۱۰	حداکثر قطر فرز (میلیمتر)
۰.۶	وزن خالص (کیلوگرم)

مشخصات:

- ۱: سرعت قابل تنظیم
 - ۲: بسیار کوچک، پوسته دو تکه
- متعلقات و بسته بندی:
آچار، زغال، جعبه رنگی

ASJ02-10

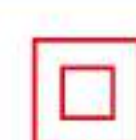

فرز انگشتی



۱۰۵	قدرت (وات)
۳۰۰۰۰	سرعت آزاد (دور در دقیقه)
۳	حداکثر اندازه کولت (میلیمتر)
Φ۱۰	حداکثر قطر فرز (میلیمتر)
۰.۸	وزن خالص (کیلوگرم)

مشخصات:

- بسیار کوچک، پوسته دو تکه

متعلقات و بسته بندی:

آچار، زغال، جعبه رنگی

ASJ02-25



فرز انگشتی گلو بلند



۴۰۰	قدرت (وات)
۲۷۰۰۰	سرعت آزاد (دور در دقیقه)
۶	حداکثر اندازه کولت (میلیمتر)
Φ۲۵	حداکثر قطر فرز (میلیمتر)
۱.۸	وزن خالص (کیلوگرم)

مشخصات:

- گیربکس فلزی

متعلقات و بسته بندی:

آچار ۲ عدد، زغال، جعبه رنگی

ASJ25/ASJ25B

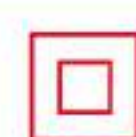

فرز انگشتی



۲۴۰	قدرت (وات)
۲۶۰۰۰	سرعت آزاد (دور در دقیقه)
۶	حداکثر اندازه کولت (میلیمتر)
Φ۲۵	حداکثر قطر فرز (میلیمتر)
۱.۲	وزن خالص (کیلوگرم)

مشخصات:

- پوسته دو تکه

متعلقات و بسته بندی:

آچار ۲ عدد، زغال، جعبه رنگی

ASJ04-25

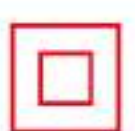

فرز انگشتی



۲۶۰	قدرت (وات)
۲۶۷۰۰	سرعت آزاد (دور در دقیقه)
۶	حداکثر اندازه کولت (میلیمتر)
Φ۲۵	حداکثر قطر فرز (میلیمتر)
۱.۳	وزن خالص (کیلوگرم)

مشخصات:

- ۱: گیربکس فلزی، سری سه نظام
- ۲: کلید کشویی

متعلقات و بسته بندی:

آچار سه نظام، زغال، جعبه رنگی

ASJ03-25



فرز انگشتی گلو بلند



۴۰۰	قدرت (وات)
۲۷۰۰۰	سرعت آزاد (دور در دقیقه)
۶	حداکثر اندازه کولت (میلیمتر)
Φ۲۵	حداکثر قطر فرز (میلیمتر)
۱.۸	وزن خالص (کیلوگرم)

مشخصات:

- گیربکس فلزی و باریک

متعلقات و بسته بندی:

آچار، کولت، زغال، جعبه رنگی

ASJ05-25



فرز انگشتی گلو بلند



۵۵۰	قدرت (وات)
۹۰۰۰-۲۶۷۰۰	سرعت آزاد (دور در دقیقه)
۶	حداکثر اندازه کولت (میلیمتر)
Φ۲۵	حداکثر قطر فرز (میلیمتر)
۱.۶	وزن خالص (کیلوگرم)

مشخصات:

- ۱: سرعت قابل تنظیم
- ۲: گیربکس فلزی، بسیار باریک در قسمت جلو
- ۳: توان خروجی پایدار، حفظ توان خروجی زمانی که دستگاه تحت فشار است.

متعلقات و بسته بندی:

آچار، کولت، زغال، کاور گیربکس، جعبه رنگی

ASJ04-25E



فرز انگشتی



۲۶۰	قدرت (وات)
۱۳۰۰۰-۲۶۷۰۰	سرعت آزاد (دور در دقیقه)
۶	حداکثر اندازه کولت (میلیمتر)
Φ۲۵	حداکثر قطر فرز (میلیمتر)
۱.۱	وزن خالص (کیلوگرم)

مشخصات:

- ۱: گیربکس فلزی، سری سه نظام
- ۲: سرعت قابل تنظیم، کلید در پشت دستگاه

متعلقات و بسته بندی:

آچار، زغال، جعبه رنگی

ASJ07-25

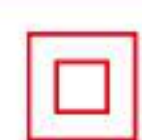

فرز انگشتی گلو بلند

۲۴۰	قدرت (وات)
۲۶۷۰۰	سرعت آزاد (دور در دقیقه)
۶	حداکثر اندازه کولت (میلیمتر)
Φ۲۵	حداکثر قطر فرز (میلیمتر)
۱.۳	وزن خالص (کیلوگرم)

مشخصات:

- ۱: بدنه بسیار کوتاه
 - ۲: کاور گیربکس، ضد لرزش و ضد سر خوردن
- متعلقات و بسته بندی:
آچار مخصوص، آچار، کولت، زغال، جعبه رنگی

ASJ06-25



فرز انگشتی گلو بلند

۷۵۰	قدرت (وات)
۳۸۰۰-۸۳۰۰	سرعت آزاد (دور در دقیقه)
۶	حداکثر اندازه کولت (میلیمتر)
Φ۲۵	حداکثر قطر فرز (میلیمتر)
۱.۶	وزن خالص (کیلوگرم)

مشخصات:

- ۱: توان بالای ۷۵۰ وات
 - ۲: سرعت قابل تنظیم، گیربکس فلزی
 - ۳: توان خروجی پایدار، حفظ توان خروجی زمانی که دستگاه تحت فشار است.
- متعلقات و بسته بندی:
آچار مخصوص، آچار، کولت، زغال، جعبه رنگی

ASS125B

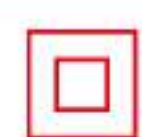

سنگ فرز مستقیم

۷۱۰	قدرت (وات)
Φ۱۲۵	حداکثر قطر صفحه (میلیمتر)
Φ۲۰	قطر داخلی صفحه (میلیمتر)
۵۳۰۰	سرعت آزاد (دور در دقیقه)
۴.۳	وزن خالص (کیلوگرم)

مشخصات:

- ۱: قابلیت نصب قاب محافظ
 - ۲: عملکرد ایمن
- متعلقات و بسته بندی:
آچار، مهره زیر و رو، زغال، جعبه رنگی

ASN100



سمباده تویی

۱۴۰۰	قدرت (وات)
۶۹۰-۳۸۰۰	سرعت آزاد (دور در دقیقه)
Φ۱۲۰×۱۰۰	ابعاد غلطک (میلیمتر)
۴.۷	وزن خالص (کیلوگرم)

مشخصات:

- ۱: سرعت قابل تنظیم
 - ۲: توان خروجی پایدار، حفظ توان خروجی زمانی که دستگاه تحت فشار است.
- متعلقات و بسته بندی:
دسته کمکی، آچار، زغال، جعبه رنگی

ASE125



۲۵۰	قدرت (وات)
۲۸۴۰	سرعت آزاد (دور در دقیقه)
Φ۱۲۵×۱۶×۱۲.۷	ابعاد صفحه (میلیمتر)
۶.۸	وزن خالص (کیلوگرم)

مشخصات:

- سنگ دو طرفه، یک طرف سنگ ساب زیر، طرف دیگر سنگ ساب نرم
- متعلقات و بسته بندی:
شیلد محافظ ۲ عدد، جعبه رنگی

ASS150



سنگ فرز مستقیم

۱۰۲۰	قدرت (وات)
Φ۱۵۰	حداکثر قطر صفحه (میلیمتر)
Φ۲۰	قطر داخلی صفحه (میلیمتر)
۵۰۰۰	سرعت آزاد (دور در دقیقه)
۴.۷	وزن خالص (کیلوگرم)

مشخصات:

- ۱: قابلیت نصب قاب محافظ
 - ۲: عملکرد ایمن
- آچار، مهره زیر و رو، زغال، جعبه رنگی

ASE200



۳۷۰	قدرت (وات)
۲۸۴۰	سرعت آزاد (دور در دقیقه)
Φ۲۰۰×۲۰×۳۲	ابعاد صفحه (میلیمتر)
۱۲.۹	وزن خالص (کیلوگرم)

مشخصات:

- سنگ دو طرفه، یک طرف سنگ ساب زیر، طرف دیگر سنگ ساب نرم
- متعلقات و بسته بندی:
شیلد محافظ ۲ عدد، نگهدارنده مخصوص تیز کردن ۲ عدد، جعبه رنگی

ASE150



۲۵۰	قدرت (وات)
۲۸۴۰	سرعت آزاد (دور در دقیقه)
Φ۱۵۰×۲۰×۳۲	ابعاد صفحه (میلیمتر)
۷.۶	وزن خالص (کیلوگرم)

مشخصات:

- سنگ دو طرفه، یک طرف سنگ ساب زیر، طرف دیگر سنگ ساب نرم
- متعلقات و بسته بندی:
شیلد محافظ ۲ عدد، نگهدارنده مخصوص تیز کردن ۲ عدد، جعبه رنگی

A3SE250L



~380V

سنگ دو طرفه پایه دار

۷۵۰	قدرت (وات)
۲۸۴۰	سرعت آزاد (دور در دقیقه)
Φ۲۵۰×۲۵×۳۲	ابعاد صفحه (میلیمتر)
۵۰	وزن خالص (کیلوگرم)

مشخصات:

۱: موتور سه فاز

۲: سنگ دو طرفه، یک طرف سنگ ساب زبر، طرف دیگر سنگ ساب نرم

متعلقات و بسته بندی:

شیلد محافظ ۲ عدد، نگهدارنده مخصوص تیز کردن ۲ عدد، جعبه رنگی

A3SE250



~380V

سنگ دو طرفه

۵۰۰	قدرت (وات)
۲۸۴۰	سرعت آزاد (دور در دقیقه)
Φ۲۵۰×۲۵×۳۲	ابعاد صفحه (میلیمتر)
۲۱.۵	وزن خالص (کیلوگرم)

مشخصات:

۱: موتور سه فاز

۲: سنگ دو طرفه، یک طرف سنگ ساب زبر، طرف دیگر سنگ ساب نرم

متعلقات و بسته بندی:

شیلد محافظ ۲ عدد، نگهدارنده مخصوص تیز کردن ۲ عدد، جعبه رنگی



سمباده ها

ASA150

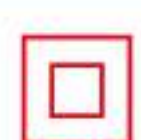

پولیش دریلی

۴۰۵	قدرت (وات)
۴۷۰۰	سرعت آزاد (دور در دقیقه)
Φ۱۵۰	ابعاد پد (میلیمتر)
۱.۶	وزن خالص (کیلوگرم)

مشخصات:

پولیش عمودی

متعلقات و بسته بندی:

دسته کمکی، آچار آلن، کاغذ سمباده شماره های P24 و P120، زغال، جعبه رنگی

ASA125



سمباده لرزان گردان

۳۰۰	قدرت (وات)
۴۰۰۰-۱۲۰۰۰	سرعت آزاد (دور در دقیقه)
Φ۱۲۵	ابعاد پد (میلیمتر)
۱.۴	وزن خالص (کیلوگرم)

مشخصات:

۱: طراحی دستگاه به نحوی که کمترین لرزش را به دست کاربر وارد کند.

۲: سرعت قابل تنظیم، طراحی اتصال برای کیسه خاک گیر

متعلقات و بسته بندی:

کیسه خاک گیر، زغال، جعبه رنگی

ASB100

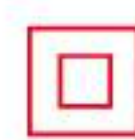

سمپاده لرزان مشتی

۱۵۰	قدرت (وات)
۱۲۰۰۰	سرعت آزاد (دور در دقیقه)
۱۰۰×۱۱۰	ابعاد پد (میلیمتر)
۱.۳	وزن خالص (کیلوگرم)

مشخصات:

مدلی اقتصادی

متعلقات و بسته بندی:

زغال، جعبه رنگی

ASB104

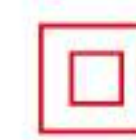

سمپاده لرزان مشتی

۲۰۰	قدرت (وات)
۱۳۰۰۰	سرعت آزاد (دور در دقیقه)
۷۰×۱۰۴	ابعاد پد (میلیمتر)
۱.۲	وزن خالص (کیلوگرم)

مشخصات:

۱: بدنه کوچک و سبک

۲: کاور دسته ضد لرزش و ضد تعریق

متعلقات و بسته بندی:

زغال، جعبه رنگی

ASB02-100



سمپاده لرزان مشتی

۲۰۰	قدرت (وات)
۱۴۰۰۰	سرعت آزاد (دور در دقیقه)
۱۰۰×۱۱۰	ابعاد پد (میلیمتر)
۱.۳	وزن خالص (کیلوگرم)

مشخصات:

کاور دسته ضد لرزش و ضد تعریق، طراحی کیسه خاک گیر

متعلقات و بسته بندی:

کیسه خاک گیر، زغال، جعبه رنگی

ASB100B



سمپاده لرزان مشتی

۱۸۰	قدرت (وات)
۱۳۰۰۰	سرعت آزاد (دور در دقیقه)
۱۰۰×۱۱۰	ابعاد پد (میلیمتر)
۱.۳	وزن خالص (کیلوگرم)

مشخصات:

توان تقویت شده ۱۸۰ وات

متعلقات و بسته بندی:

زغال، جعبه رنگی

ASB04-100

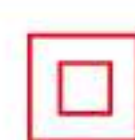

سمپاده لرزان مشتی

۲۴۰	قدرت (وات)
۱۴۰۰۰	سرعت آزاد (دور در دقیقه)
۱۰۰×۱۱۰	ابعاد پد (میلیمتر)
۱.۲	وزن خالص (کیلوگرم)

مشخصات:

بدنه کاملا روکش شده، کاملا خوش دست، ضد لرزش و ضد سرخوردن

متعلقات و بسته بندی:

زغال، جعبه رنگی

ASB03-100



سمپاده لرزان مشتی

۲۴۰	قدرت (وات)
۱۴۰۰۰	سرعت آزاد (دور در دقیقه)
۱۰۰×۱۱۰	ابعاد پد (میلیمتر)
۱.۲	وزن خالص (کیلوگرم)

مشخصات:

کاور دسته ضد لرزش، خوش دست و ضد سرخوردن

متعلقات و بسته بندی:

زغال، جعبه رنگی

ASB185B



سمپاده لرزان متوسط

۲۰۰	قدرت (وات)
۱۱۰۰۰	سرعت آزاد (دور در دقیقه)
۹۳×۱۸۵	ابعاد پد (میلیمتر)
۱.۶	وزن خالص (کیلوگرم)

مشخصات:

۱: توان تقویت شده تا ۲۰۰ وات

۲: کلید قفل کن دار

متعلقات و بسته بندی:

زغال، جعبه رنگی

ASB185



سمپاده لرزان متوسط

۱۸۰	قدرت (وات)
۱۰۰۰۰	سرعت آزاد (دور در دقیقه)
۹۳×۱۸۵	ابعاد پد (میلیمتر)
۱.۷	وزن خالص (کیلوگرم)

مشخصات:

کلید قفل کن دار

متعلقات و بسته بندی:

زغال، جعبه رنگی

ASB234

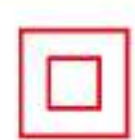

سنباده لرزان



۵۲۰	قدرت (وات)
۱۰۰۰۰	سرعت آزاد (دور در دقیقه)
۱۱۴×۲۳۴	ابعاد پد (میلیمتر)
۲.۹	وزن خالص (کیلوگرم)

مشخصات:

۱: کلید قفل کن دار

متعلقات و بسته بندی:

زغال، جعبه رنگی

ASB02-185

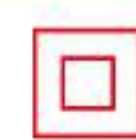

سنباده لرزان متوسط



۲۲۰	قدرت (وات)
۱۲۰۰۰	سرعت آزاد (دور در دقیقه)
۹۳×۱۸۵	ابعاد پد (میلیمتر)
۱.۶	وزن خالص (کیلوگرم)

مشخصات:

۱: کاور دسته و بدنه ضد لرزش و ضد تعریق

۲: کلید قفل کن دار

متعلقات و بسته بندی:

زغال، جعبه رنگی

ASB02-234B



سنباده لرزان



۳۳۰	قدرت (وات)
۷۵۰۰	سرعت آزاد (دور در دقیقه)
۱۱۴×۲۲۷	ابعاد پد (میلیمتر)
۲.۹	وزن خالص (کیلوگرم)

مشخصات:

۱: کیت الکترونیکی، توان خروجی پایدار، حفظ توان خروجی زمانی که دستگاه تحت فشار است.

۲: کاور دسته و بدنه ضد لرزش، مکش خودکار گرد و غبار

متعلقات و بسته بندی:

پد پانچ شده، زغال، جعبه رنگی

ASB02-234

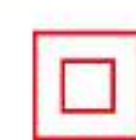

سنباده لرزان



۳۳۰	قدرت (وات)
۱۰۰۰۰	سرعت آزاد (دور در دقیقه)
۱۱۴×۲۲۷	ابعاد پد (میلیمتر)
۲.۹	وزن خالص (کیلوگرم)

مشخصات:

کاور دسته و بدنه ضد لرزش، مکش خودکار گرد و غبار

متعلقات و بسته بندی:

پد پانچ شده، زغال، جعبه رنگی

AST533



سنباده غلطکی



۵۵۰	قدرت (وات)
۳.۳-۱۶.۶	سرعت تسمه (متر در ثانیه)
۳۰×۵۳۳	ابعاد تسمه (میلیمتر)
۲.۱	وزن خالص (کیلوگرم)

مشخصات:

مناسب برای ساب زدن گوشه ها و فضا های کوچک، قطعاتی با شکل های نامتعارف

متعلقات و بسته بندی:

کاغذ سنباده ۱۰ عدد به شماره های API۲۰ و API۱۰۰ و AP۸۰ و AP۶۰ و AP۴۰،

دسته کمکی، زغال، جعبه رنگی

AST9×533



سنباده غلطکی



۵۰۰	قدرت (وات)
۵-۲۸	سرعت تسمه (متر در ثانیه)
۹×۵۳۳	ابعاد تسمه (میلیمتر)
۱.۵	وزن خالص (کیلوگرم)

مشخصات:

توانایی ساب زدن عمق ۱۱۰ میلیمتر، سرعت قابل تنظیم

متعلقات و بسته بندی:

لوله خاک گیر، تسمه سنباده، زغال، جعبه رنگی

ASF180



پولیش دیواری



۷۵۰	قدرت (وات)
۱۵۰۰-۲۷۰۰	سرعت آزاد (دور در دقیقه)
Φ۱۸۰	قطر صفحه ساب (میلیمتر)
۲.۳	وزن خالص (کیلوگرم)

مشخصات:

۱: چرخش کامل ۳۶۰ درجه

۲: مکند خودکار گرد و غبار

متعلقات و بسته بندی:

دسته کمکی، کیسه خاک گیر، آچار، کاغذ سنباده، زغال، جعبه رنگی

AST610



سنباده غلطکی



۱۲۰۰	قدرت (وات)
۵۰۰	سرعت تسمه (متر در دقیقه)
۱۰۰×۶۱۰	ابعاد تسمه (میلیمتر)
۵.۸	وزن خالص (کیلوگرم)

مشخصات:

دارای محل نصب کیسه خاک گیر، مناسب برای سطوح بزرگ

متعلقات و بسته بندی:

تسمه سنباده (AP۸۰)، کیسه خاک گیر، زغال، جعبه رنگی

ASF04-225



پولیش دیواری

۸۲۰	قدرت (وات)
۶۰۰-۱۸۰۰	سرعت آزاد (دور در دقیقه)
Φ۲۱۵	ابعاد دیسک (میلیمتر)
Φ۲۲۵	ابعاد کاغذ سمباده (میلیمتر)
۱.۰-۱.۹	طول بازوی تلسکوپی (متر)
۳.۳	حداکثر ارتفاع کار (متر)
۳.۵	وزن خالص بدون بازوی تلسکوپی (کیلوگرم)
۴.۱	وزن خالص با بازوی تلسکوپی (کیلوگرم)

مشخصات:

- ۱: چرخش کامل ۳۶۰ درجه، نوار لامپ LED
۲: مکنده خودکار گرد و غبار
۳: محل نصب کیسه خاک گیر

متعلقات و بسته بندی:

آچار آلن ۲ عدد، کیسه خاک گیر، دسته کمکی، دسته مخصوص کار در ارتفاع، کاغذ سمباده، زغال، جعبه رنگی

ASF02-225



پولیش دیواری

۱۰۵۰	قدرت (وات)
۶۰۰-۲۶۰۰	سرعت آزاد (دور در دقیقه)
Φ۲۲۵	قطر صفحه ساب (میلیمتر)
۳.۳	حداکثر ارتفاع کار (متر)
۴.۵	وزن خالص (کیلوگرم)

مشخصات:

- ۱: قدرت بالا، سرعت بالا
۲: چرخش کامل ۳۶۰ درجه، نوار لامپ LED
۳: مکنده خودکار گرد و غبار
۴: محل نصب کیسه خاک گیر

متعلقات و بسته بندی:

آچار آلن ۲ عدد، کیسه خاک گیر، دسته کمکی، دسته مخصوص کار در ارتفاع، کاغذ سمباده، زغال، جعبه رنگی

AZE02-110



برش دهنده

۱۲۴۰	قدرت (وات)
Φ۱۱۰	قطر صفحه (میلیمتر)
۳۰	حداکثر عمق برش (میلیمتر)
۱۳۰۰۰	سرعت آزاد (دور در دقیقه)
۳.۱	وزن خالص (کیلوگرم)

مشخصات:

- ۱: محافظ فشار بیش از اندازه
۲: کلید قفل کن دار

متعلقات و بسته بندی:

شیلنگ آب، نازل، واسطه شیلنگ، آچار آلن، آچار T، زغال، جعبه رنگی

AZE110



برش دهنده

۱۲۰۰	قدرت (وات)
Φ۱۱۰	قطر صفحه (میلیمتر)
۳۰	حداکثر عمق برش (میلیمتر)
۱۳۰۰۰	سرعت آزاد (دور در دقیقه)
۳.۰	وزن خالص (کیلوگرم)

مشخصات:

- کلید قفل کن دار

متعلقات و بسته بندی:

شیلنگ آب، نازل، واسطه شیلنگ، آچار آلن، آچار T، زغال، جعبه رنگی

AZE03-110



برش دهنده

۱۰۵۰	قدرت (وات)
Φ۱۱۰	قطر صفحه (میلیمتر)
۳۴	حداکثر عمق برش (میلیمتر)
۱۳۳۰۰	سرعت آزاد (دور در دقیقه)
۳.۱	وزن خالص (کیلوگرم)

مشخصات:

- ۱: حداکثر عمق برش ۳۴ میلیمتر
۲: کلید قفل کن دار

متعلقات و بسته بندی:

شیلنگ آب، نازل، واسطه شیلنگ، آچار آلن، آچار T، زغال، جعبه رنگی

AZE02-110B



برش دهنده

۱۲۴۰	قدرت (وات)
Φ۱۱۰	قطر صفحه (میلیمتر)
۳۰	حداکثر عمق برش (میلیمتر)
۱۳۰۰۰	سرعت آزاد (دور در دقیقه)
۳.۱	وزن خالص (کیلوگرم)

مشخصات:

- ۱: کفی دارای جای پیچ برای بستن دستگاه به میز
۲: محافظ فشار بیش از اندازه
۳: کلید قفل کن دار

متعلقات و بسته بندی:

شیلنگ آب، نازل، واسطه شیلنگ، آچار آلن، آچار T، زغال، جعبه رنگی

AZE06-110



برش دهنده

۱۸۰۰	قدرت (وات)
Φ۱۱۰	قطر صفحه (میلیمتر)
۳۰	حداکثر عمق برش (میلیمتر)
۰-۴۵°	زاویه برش (درجه)
۱۳۵۰۰	سرعت آزاد (دور در دقیقه)
۳.۳	وزن خالص (کیلوگرم)

مشخصات:

- ۱: توان بالای ۱۸۰۰ وات
۲: کلید قفل کن دار
۳: طراحی کفی برای جلوگیری از پخش شدن آب
۴: تنظیم زاویه برش بین ۰ تا ۴۵، تنظیم عمق برش

متعلقات و بسته بندی:

شیلنگ آب، نازل، واسطه شیلنگ، آچار آلن، آچار T، زغال، جعبه رنگی

AZE05-110



برش دهنده

۱۶۰۰	قدرت (وات)
Φ۱۱۰	قطر صفحه (میلیمتر)
۳۰	حداکثر عمق برش (میلیمتر)
۰-۴۵°	زاویه برش (درجه)
۱۲۰۰۰	سرعت آزاد (دور در دقیقه)
۳.۲	وزن خالص (کیلوگرم)

مشخصات:

- ۱: توان بالای ۱۶۰۰ وات
۲: کلید قفل کن دار
۳: طراحی کفی برای جلوگیری از پخش شدن آب
۴: تنظیم زاویه برش بین ۰ تا ۴۵، تنظیم عمق برش

متعلقات و بسته بندی:

شیلنگ آب، نازل، واسطه شیلنگ، آچار آلن، آچار T، زغال، جعبه رنگی

AZE125

برش دهنده



۱۶۰۰	قدرت (وات)
Φ۱۲۵	قطر صفحه (میلیمتر)
۳۸.۵	حداکثر عمق برش (میلیمتر)
۰-۴۵°	زاویه برش (درجه)
۱۲۰۰۰	سرعت آزاد (دور در دقیقه)
۳.۳	وزن خالص (کیلوگرم)

مشخصات:

- ۱: توان بالای ۱۶۰۰ وات
- ۲: کلید قفل کن دار
- ۳: طراحی کفی برای جلوگیری از پخش شدن آب
- ۴: تنظیم زاویه برش بین ۰ تا ۴۵، تنظیم عمق برش

متعلقات و بسته بندی:

شیلنگ آب، نازل، واسطه شیلنگ، آچار آلن، آچار T، زغال، جعبه رنگی

AZE115

برش دهنده



۱۲۰۰	قدرت (وات)
Φ۱۱۵	قطر صفحه (میلیمتر)
۳۰	حداکثر عمق برش (میلیمتر)
۱۳۰۰۰	سرعت آزاد (دور در دقیقه)
۳.۰	وزن خالص (کیلوگرم)

مشخصات:

کلید قفل کن دار

متعلقات و بسته بندی:

شیلنگ آب، نازل، واسطه شیلنگ، آچار آلن، آچار T، زغال، جعبه رنگی

AZE180

برش دهنده



۱۵۲۰	قدرت (وات)
Φ۱۸۰	قطر صفحه (میلیمتر)
۶۰	حداکثر عمق برش (میلیمتر)
۵۰۰۰	سرعت آزاد (دور در دقیقه)
۷.۰	وزن خالص (کیلوگرم)

مشخصات:

کلید قفل کن دار

متعلقات و بسته بندی:

شیلنگ آب، نازل، واسطه شیلنگ، آچار آلن، آچار T، دسته کمکی، زغال، جعبه رنگی

AZE02-125

برش دهنده



۱۲۴۰	قدرت (وات)
Φ۱۲۵	قطر صفحه (میلیمتر)
۳۹	حداکثر عمق برش (میلیمتر)
۰-۴۵°	زاویه برش (درجه)
۱۳۰۰۰	سرعت آزاد (دور در دقیقه)
۳.۰	وزن خالص (کیلوگرم)

مشخصات:

- ۱: قاب محافظ کامل
- ۲: طراحی کفی برای جلوگیری از پخش شدن آب
- ۳: تنظیم زاویه برش بین ۰ تا ۴۵، تنظیم عمق برش

متعلقات و بسته بندی:

شیلنگ آب، نازل، واسطه شیلنگ، آچار آلن، آچار T، زغال، جعبه رنگی

AZE02-180

برش دهنده



۱۹۰۰	قدرت (وات)
Φ۱۸۰	قطر صفحه (میلیمتر)
۵۸	حداکثر عمق برش (میلیمتر)
۵۰۰۰	سرعت آزاد (دور در دقیقه)
۷.۰	وزن خالص (کیلوگرم)

مشخصات:

- ۱: محافظ فشار بیش از اندازه
- ۲: دارای مکانیزم استارت بدون شُک
- ۳: کلید قفل کن دار

متعلقات و بسته بندی:

شیلنگ آب، نازل، واسطه شیلنگ، آچار آلن، آچار T، زغال، جعبه رنگی

AZR125

شیارزن دو تیغ



۳۰۰۰	قدرت (وات)
Φ۱۲۵	قطر صفحه (میلیمتر)
۳۹	حداکثر عمق برش (میلیمتر)
۲۸	حداکثر عرض برش (میلیمتر)
۷۰۰۰	سرعت آزاد (دور در دقیقه)
۶.۸	وزن خالص (کیلوگرم)

مشخصات:

- ۱: ایجاد شیار در یک بار برش
- ۲: دارای مکانیزم استارت بدون شُک
- ۳: محافظ قاب جمع شونده
- ۴: تنظیم عمق برش، تعبیه محل اتصال، مکنده گرد و غبار

متعلقات و بسته بندی:

تیغه الماسه ۵ عدد، آچار، آچار آلن ۲ عدد، پیچ گوشتی، نازل اتصال لوله جمع کننده گرد و غبار، شیلنگ آب، واسطه اتصال، زغال، کیف پلاستیکی

AZR110

شیارزن دو تیغ



۱۶۰۰	قدرت (وات)
Φ۱۱۰	قطر صفحه (میلیمتر)
۳۲	حداکثر عمق برش (میلیمتر)
۵۰	حداکثر عرض برش (میلیمتر)
۱۰۸۰۰	سرعت آزاد (دور در دقیقه)
۴.۱	وزن خالص (کیلوگرم)

مشخصات:

- ۱: توان بالای ۱۶۰۰ وات
- ۲: طراحی بدنه برای جذب گرد و غبار و محل اتصال کیسه یا مکنده گرد و غبار

متعلقات و بسته بندی:

تیغه الماسه (خشک بر) ۲ عدد، آچار بکس، آچار، زغال، جعبه رنگی

AZR02-150



شیارزن دو تیغ

۱۴۰۰	قدرت (وات)
Φ۱۵۰	قطر صفحه (میلیمتر)
۳۰	حداکثر عمق برش (میلیمتر)
۳۲	حداکثر عرض برش (میلیمتر)
۷۰۰۰	سرعت آزاد (دور در دقیقه)
۶.۱	وزن خالص (کیلوگرم)

مشخصات:

۱: دسته بلند

۳: تعبیه محل اتصال، مکنده گرد و غبار

متعلقات و بسته بندی:

تیغه الماسه ۲ عدد (۱۵۰)، دسته کمکی، آچار، قلم شیار کن، زغال، جعبه فلزی

AZR135



شیارزن دو تیغ

۱۵۰۰	قدرت (وات)
Φ۱۳۵	قطر صفحه (میلیمتر)
۳۷	حداکثر عمق برش (میلیمتر)
۷۲۰۰	سرعت آزاد (دور در دقیقه)
۳.۱	وزن خالص (کیلوگرم)

مشخصات:

۱: دارای یک تیغ با قدرت بالا

۳: محافظ فشار بیش از اندازه

۲: مکانیزم استارت آرام، تثبیت کننده سرعت

۴: دسته قابل چرخش ۱۸۰ درجه

متعلقات و بسته بندی:

تیغه الماسه، آچار، پیچ گوشتی، زغال، جعبه رنگی

AZC02-20



بتن کن

۵۰۰	قدرت (وات)
۰-۸۵۰	سرعت آزاد (دور در دقیقه)
۰-۳۹۰۰	تعداد ضربه (در دقیقه)
Φ۲۰	حداکثر ظرفیت مته کاری (میلیمتر)
۲.۹	وزن خالص (کیلوگرم)

مشخصات:

۱: سرعت قابل تنظیم

۲: ۲ حالت: دریل، ترکیبی

متعلقات و بسته بندی:

دسته کمکی، عمق سنج، زغال، کیف پلاستیکی

AZC13



بتن کن

۴۰۰	قدرت (وات)
۰-۹۰۰	سرعت آزاد (دور در دقیقه)
۰-۵۶۰۰	تعداد ضربه (در دقیقه)
Φ۱۲	حداکثر ظرفیت مته کاری (میلیمتر)
۱.۲	وزن خالص (کیلوگرم)

مشخصات:

۱: وزن کم، سرعت قابل تنظیم

۲: ۲ حالت: دریل، ترکیبی

متعلقات و بسته بندی:

مته ۸x۱۶، زغال، جعبه رنگی

AZC05-26



بتن کن

۷۲۰	قدرت (وات)
۰-۱۲۰۰	سرعت آزاد (دور در دقیقه)
۰-۴۰۰۰	تعداد ضربه (در دقیقه)
Φ۲۶	حداکثر ظرفیت مته کاری (میلیمتر)
۲.۹۳	وزن خالص (کیلوگرم)

مشخصات:

۱: سرعت قابل تنظیم

۲: ۳ حالت: دریل، تخریب، ترکیبی

متعلقات و بسته بندی:

دسته کمکی، عمق سنج، زغال، کیف پلاستیکی

AZC03-26B



بتن کن

۷۵۰	قدرت (وات)
۵۰۰	سرعت آزاد (دور در دقیقه)
۳۲۰۰	تعداد ضربه (در دقیقه)
Φ۲۶	حداکثر ظرفیت مته کاری (میلیمتر)
۵.۰	وزن خالص (کیلوگرم)

مشخصات:

۲ حالت: تخریب، ترکیبی

متعلقات و بسته بندی:

روغن، خاک گیر، اورینگ ۲ عدد، دسته کمکی، عمق سنج، آچار، زغال، کیف پلاستیکی

AZC06-26



بتن کن

۸۰۰	قدرت (وات)
۰-۱۲۰۰	سرعت آزاد (دور در دقیقه)
۰-۴۶۰۰	تعداد ضربه (در دقیقه)
Φ۲۶	حداکثر ظرفیت مته کاری (میلیمتر)
۲.۷	وزن خالص (کیلوگرم)

مشخصات:

۱: سرعت قابل تنظیم، کلید چپ و راست گرد

۲: ۳ حالت: دریل، تخریب، ترکیبی

متعلقات و بسته بندی:

دسته کمکی، عمق سنج، زغال، کیف پلاستیکی

AZC05-26B



بتن کن

۷۲۰	قدرت (وات)
۰-۱۲۰۰	سرعت آزاد (دور در دقیقه)
۰-۴۰۰۰	تعداد ضربه (در دقیقه)
Φ۲۶	حداکثر ظرفیت مته کاری (میلیمتر)
۲.۹۳	وزن خالص (کیلوگرم)

مشخصات:

۱: سرعت قابل تنظیم، کلید چپ و راست گرد

۲: ۳ حالت: دریل، تخریب، ترکیبی

متعلقات و بسته بندی:

دسته کمکی، عمق سنج، زغال، کیف پلاستیکی

AZC04-30



بنن کن



2 SDS-plus

۹۶۰	قدرت (وات)
۱۰۰۰	سرعت آزاد (دور در دقیقه)
۵۰۰۰	تعداد ضربه (در دقیقه)
Φ۳۰	حداکثر ظرفیت مته کاری (میلیمتر)
۵.۲	وزن خالص (کیلوگرم)

مشخصات:

۲ حالت: تخریب، ترکیبی

متعلقات و بسته بندی:

روغن، خاک گیر، اورینگ ۲ عدد، دسته کمکی، عمق سنج، زغال، کیف پلاستیکی

AZC02-28



بنن کن



2 SDS-plus

۹۶۰	قدرت (وات)
۱۰۰۰	سرعت آزاد (دور در دقیقه)
۵۰۰۰	تعداد ضربه (در دقیقه)
Φ۲۸	حداکثر ظرفیت مته کاری (میلیمتر)
۵.۰	وزن خالص (کیلوگرم)

مشخصات:

۲ حالت: تخریب، ترکیبی

متعلقات و بسته بندی:

روغن، خاک گیر، اورینگ ۲ عدد، دسته کمکی، عمق سنج، زغال، کیف پلاستیکی

AZC03-38



بنن کن



2 SDS-max

۱۱۰۰	قدرت (وات)
۳۲۰	سرعت آزاد (دور در دقیقه)
۲۹۰۰	تعداد ضربه (در دقیقه)
Φ۳۸	حداکثر ظرفیت مته کاری (میلیمتر)
۶.۲	وزن خالص (کیلوگرم)

مشخصات:

۱: سیستم کلاچ ایمنی

۲: حالت: تخریب، ترکیبی

متعلقات و بسته بندی:

دسته کمکی، زغال، کیف پلاستیکی

AZC38



بنن کن



hex 13mm

۸۰۰	قدرت (وات)
۴۰۰	سرعت آزاد (دور در دقیقه)
۳۰۰۰	تعداد ضربه (در دقیقه)
Φ۳۸	حداکثر ظرفیت مته کاری (میلیمتر)
۷.۶	وزن خالص (کیلوگرم)

مشخصات:

تک حالت: ترکیبی

متعلقات و بسته بندی:

پمپ روغن، دسته کمکی، آچار، آچار آلن، زغال، کیف پلاستیکی

AZG6



چکش تخریب



hex 17mm

۱۰۵۰	قدرت (وات)
۲۹۰۰	تعداد ضربه (در دقیقه)
۶.۸	وزن خالص (کیلوگرم)

مشخصات:

رینگ پیستون بسیار مقاوم از جنس کانوچو و فلز

متعلقات و بسته بندی:

گریس، دسته کمکی، آچار، رینگ زاپاس، زغال، کیف پلاستیکی

AZC45



بنن کن



2 SDS-max

۱۵۰۰	قدرت (وات)
۰-۳۰۵	سرعت آزاد (دور در دقیقه)
۱۳۷۰-۲۷۰۰	تعداد ضربه (در دقیقه)
Φ۴۵	حداکثر ظرفیت مته کاری (میلیمتر)
۸.۲	وزن خالص (کیلوگرم)

مشخصات:

۱: سیستم کلاچ ایمنی

۲: مکانیزم استارت آرام، تثبیت کننده سرعت الکترونیکی

متعلقات و بسته بندی:

دسته کمکی، روغن، سه نظام، زغال، کیف پلاستیکی

AZG05-6



چکش تخریب



hex 17mm

۱۰۵۰	قدرت (وات)
۳۰۰۰	تعداد ضربه (در دقیقه)
۵.۵	وزن خالص (کیلوگرم)

مشخصات:

سیستم جذب ضربه و عدم انتقال آن به کاربر

متعلقات و بسته بندی:

گریس، دسته کمکی، زغال، کیف پلاستیکی

AZG6S



چکش تخریب



hex 17mm

۱۰۵۰	قدرت (وات)
۲۹۰۰	تعداد ضربه (در دقیقه)
۶.۸	وزن خالص (کیلوگرم)

مشخصات:

رینگ پیستون لاستیکی

متعلقات و بسته بندی:

گریس، دسته کمکی، آچار، رینگ زاپاس، زغال، کیف پلاستیکی

AZG10



چکش تخریب



SDS-max

۱۵۰۰	قدرت (وات)
۹۰۰-۱۸۹۰	تعداد ضربه (در دقیقه)
۱۰.۴	وزن خالص (کیلوگرم)

مشخصات:

سرعت قابل تنظیم

متعلقات و بسته بندی:

گریس، دسته کمکی، آچار، زغال، کیف پلاستیکی

AZG06-6



چکش تخریب



hex 17mm

۱۳۵۰	قدرت (وات)
۳۹۰۰	تعداد ضربه (در دقیقه)
۶.۸	وزن خالص (کیلوگرم)

مشخصات:

۱: توان بالای ۱۳۵۰ وات

۳: سیلندر با قطر ۳۵ میلیمتر با قدرت تخریب بالا

متعلقات و بسته بندی:

گریس، دسته کمکی، آچار، زغال، کیف پلاستیکی

AZG02-15



چکش تخریب



hex 30mm

۱۰۱۰	قدرت (وات)
۱۴۰۰	تعداد ضربه (در دقیقه)
۱۶.۰	وزن خالص (کیلوگرم)

مشخصات:

۱: پوسته عایق دابل

۲: شاسی کلید بلند

متعلقات و بسته بندی:

روغن، آچار، آچار آلن، زغال، جعبه حمل فلزی

AZG15



چکش تخریب



hex 30mm

۱۲۴۰	قدرت (وات)
۱۴۰۰	تعداد ضربه (در دقیقه)
۱۶.۰	وزن خالص (کیلوگرم)

مشخصات:

شاسی کلید بلند

متعلقات و بسته بندی:

روغن، آچار، آچار آلن، زغال، جعبه حمل فلزی

AZG04-15



چکش تخریب



hex 30mm

۱۵۲۰	قدرت (وات)
۱۴۵۰	تعداد ضربه (در دقیقه)
۱۴.۳	وزن خالص (کیلوگرم)

مشخصات:

۱: توان بالای ۱۵۲۰ وات

۲: پوسته عایق دابل

۳: شاسی کلید بلند

متعلقات و بسته بندی:

زغال، جعبه حمل فلزی

AZG03-15



چکش تخریب



hex 30mm

۱۲۴۰	قدرت (وات)
۱۴۰۰	تعداد ضربه (در دقیقه)
۱۶.۰	وزن خالص (کیلوگرم)

مشخصات:

شاسی کلید بلند

متعلقات و بسته بندی:

روغن، آچار، آچار آلن، زغال، جعبه حمل فلزی

AZZ03-110

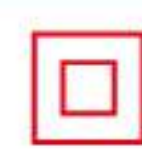

دریل نمونه برداری



۱۸۰۰	قدرت (وات)
۱۹۰۰	سرعت آزاد (دور در دقیقه)
Φ۱۱۰	حد اکثر قطر برش (میلیمتر)
Φ۱۶۰	دیوار آجری
۵.۳	وزن خالص (کیلوگرم)

مشخصات:

۱: وزن سبک، دارای سه دسته

۲: طراحی بدون نیاز به کاسه نمد ضد آب

متعلقات و بسته بندی:

لوله آب، واسطه لوله، آچار، دسته کمکی، دسته سوم، زغال، کیف پلاستیکی

AZZ90



دریل نمونه برداری



۱۳۵۰	قدرت (وات)
۰-۲۳۰۰	سرعت آزاد (دور در دقیقه)
Φ۹۰	حد اکثر قطر برش (میلیمتر)
۴.۴	وزن خالص (کیلوگرم)

مشخصات:

۱: وزن سبک، دارای سه دسته

۲: سرعت قابل تنظیم

متعلقات و بسته بندی:

لوله آب، اتصال لوله، آچار، دسته کمکی، دسته سوم، زغال، کیف پلاستیکی

AZZ02-160



دریل نمونه برداری



۱۸۰۰	قدرت (وات)
۱۹۰۰	سرعت آزاد (دور در دقیقه)
Φ۱۶۰	حداکثر قطر برش (میلیمتر)
۵.۲	وزن خالص (کیلوگرم)

مشخصات:

وزن سبک، دارای دسته پشت

متعلقات و بسته بندی:

لوله آب، اتصال لوله، آچار، آچار آلن ۲ عدد، زغال، جعبه رنگی

AZZ02-130



دریل نمونه برداری



۱۸۰۰	قدرت (وات)
۱۲۰۰	سرعت آزاد (دور در دقیقه)
Φ۱۳۰	حداکثر قطر برش (میلیمتر)
۱۱.۶	وزن خالص (کیلوگرم)

مشخصات:

وزن سبک، استفاده راحت

متعلقات و بسته بندی:

لوله آب، اتصال لوله، آچار، آچار آلن ۲ عدد، زغال، جعبه رنگی

AZZ02-180



دریل نمونه برداری



۲۰۰۰	قدرت (وات)
۱۹۰۰	سرعت آزاد (دور در دقیقه)
Φ۱۸۰	حداکثر قطر برش (میلیمتر)
۶.۲	وزن خالص (کیلوگرم)

مشخصات:

۱: وزن سبک، استفاده بر روی دست

۲: طراحی بدون نیاز به کاسه نمد ضد آب

متعلقات و بسته بندی:

لوله آب، اتصال لوله، آچار، آچار آلن ۲ عدد، زغال، جعبه رنگی

AZZ03-160



دریل نمونه برداری



۱۸۰۰	قدرت (وات)
۱۹۰۰	سرعت آزاد (دور در دقیقه)
Φ۱۶۰	حداکثر قطر برش (میلیمتر)
۱۱.۷	وزن خالص (کیلوگرم)

مشخصات:

استفاده دو گانه، هم بر روی دسته و هم بر روی پایه

متعلقات و بسته بندی:

لوله آب، اتصال لوله، آچار، آچار آلن ۲ عدد، زغال، جعبه رنگی

AZZ200S

New



۳۳۰۰	قدرت (وات)
۵۰۰	سرعت آزاد (دور در دقیقه)
Φ۲۰۰	حداکثر قطر برش (میلیمتر)
۲۲.۰	وزن خالص (کیلوگرم)

مشخصات:

محافظ اتصال ارت

متعلقات و بسته بندی:

لوله آب، اتصال لوله، آچار، آچار آلن ۳ عدد، زغال، جعبه رنگی

AZZ190



دریل نمونه برداری



۱۸۰۰	قدرت (وات)
۷۵۰	سرعت آزاد (دور در دقیقه)
۱۶۵۰	سرعت آزاد (دور در دقیقه) دنده ۱ دردیوار آجری
۳۳۰۰	سرعت آزاد (دور در دقیقه) دنده ۲ دردیوار آجری
۳۳۰۰	سرعت آزاد (دور در دقیقه) دنده ۳ دردیوار آجری
Φ۱۱۰-۱۹۰	حداکثر قطر برش (میلیمتر) دنده ۱ دردیوار آجری
Φ۶۵-۱۱۰	حداکثر قطر برش (میلیمتر) دنده ۲ دردیوار آجری
Φ۱۵-۶۵	حداکثر قطر برش (میلیمتر) دنده ۳ دردیوار آجری
۶.۰	وزن خالص با بازوی تلسکوپ (کیلوگرم)

مشخصات:

۱: تغییر دور مکانیکی، ۳ دور متفاوت با تغییر دنده درگیربکس

۲: روغن کاری خودکار

۳: سبک، قابل استفاده بدون پایه

متعلقات و بسته بندی:

لوله آب، اتصال لوله، آچار، آچار آلن ۲ عدد، زغال، جعبه رنگی

AZZ02-200SA



۳۵۰۰	قدرت (وات)
۷۰۰	سرعت آزاد (دور در دقیقه)
Φ۲۰۰	حداکثر قطر برش (میلیمتر)
۲۵.۵	وزن خالص (کیلوگرم)

مشخصات:

۱: ستون پایه غلطکی و تقویت شده

۲: محافظ اتصال ارت

متعلقات و بسته بندی:

لوله آب، اتصال لوله، آچار، آچار آلن ۳ عدد، زغال، جعبه رنگی

AZZ02-200S



۳۵۰۰	قدرت (وات)
۷۰۰	سرعت آزاد (دور در دقیقه)
Φ۲۰۰	حداکثر قطر برش (میلیمتر)
۲۵.۰	وزن خالص (کیلوگرم)

مشخصات:

محافظ اتصال ارت

متعلقات و بسته بندی:

لوله آب، اتصال لوله، آچار، آچار آلن ۳ عدد، زغال، جعبه رنگی

AZZ250A

دریل نمونه برداری



۳۸۰۰	قدرت (وات)
۵۸۰	سرعت آزاد (دور در دقیقه)
Φ۲۵۰	حداکثر قطر برش (میلیمتر)
۲۵۰.۵	وزن خالص (کیلوگرم)

مشخصات:

- ۱: توان بالای ۳۸۰۰ وات و ستون پایه غلطکی تقویت شده
 - ۲: محافظ فشار بیش از اندازه
 - ۳: محافظ اتصال ارت
- متعلقات و بسته بندی:

لوله آب، اتصال لوله، آچار، آچار آلن ۳ عدد، زغال، جعبه رنگی

AZZ250

دریل نمونه برداری



۳۸۰۰	قدرت (وات)
۵۸۰	سرعت آزاد (دور در دقیقه)
Φ۲۵۰	حداکثر قطر برش (میلیمتر)
۲۵۰.۰	وزن خالص (کیلوگرم)

مشخصات:

- ۱: توان بالای ۳۸۰۰ وات
 - ۲: محافظ فشار بیش از اندازه
 - ۳: محافظ اتصال ارت
- متعلقات و بسته بندی:

لوله آب، اتصال لوله، آچار، آچار آلن ۳ عدد، زغال، جعبه رنگی

AZZ02-250A

دریل نمونه برداری



۳۸۰۰	قدرت (وات)
۳۹۰/۱۱۰۰	سرعت آزاد (دور در دقیقه)
Φ۲۵۰	حداکثر قطر برش (میلیمتر)
۲۵۰.۵	وزن خالص (کیلوگرم)

مشخصات:

- ۱: توان بالای ۳۸۰۰ وات و ستون پایه غلطکی تقویت شده
 - ۲: محافظ اتصال ارت
 - ۳: دارای ۲ سرعت درگیربکس و محافظ فشار بیش از اندازه
- متعلقات و بسته بندی:

لوله آب، اتصال لوله، آچار، آچار آلن ۳ عدد، زغال، جعبه رنگی

AZZ02-250

دریل نمونه برداری



۳۸۰۰	قدرت (وات)
۳۹۰/۱۱۰۰	سرعت آزاد (دور در دقیقه)
Φ۲۵۰	حداکثر قطر برش (میلیمتر)
۲۵۰.۰	وزن خالص (کیلوگرم)

مشخصات:

- ۱: توان بالای ۳۸۰۰ وات
 - ۲: محافظ اتصال ارت
 - ۳: دارای ۲ سرعت درگیربکس و محافظ فشار بیش از اندازه
- متعلقات و بسته بندی:

لوله آب، اتصال لوله، آچار، آچار آلن ۳ عدد، زغال، جعبه رنگی

AZJ02-13

دریل چکشی



۵۰۰	قدرت (وات)
۰-۲۶۰۰	سرعت آزاد (دور در دقیقه)
۰-۴۱۶۰۰	تعداد ضربه (در دقیقه)
Φ۱۳	بتن حداکثر ظرفیت مته کاری (میلیمتر)
Φ۱۰	فولاد
Φ۲۵	چوب
۲.۰	وزن خالص (کیلوگرم)

مشخصات:

- ۱: ساختار پوسته تقارنی
 - ۲: دارای دو حالت ساده و چکشی
 - ۳: سرعت قابل تنظیم، کلید چپ و راست گرد
- متعلقات و بسته بندی:

دسته کمکی، عمق سنج، آچار سه نظام (optional)، زغال، جعبه رنگی

AZJ10

دریل چکشی



۵۰۰	قدرت (وات)
۰-۲۵۰۰	سرعت آزاد (دور در دقیقه)
۰-۳۷۵۰۰	تعداد ضربه (در دقیقه)
Φ۱۰	بتن حداکثر ظرفیت مته کاری (میلیمتر)
Φ۸	فولاد
Φ۲۰	چوب
۱.۰۶	وزن خالص (کیلوگرم)

مشخصات:

سرعت قابل تنظیم، کلید چپ و راست گرد

متعلقات و بسته بندی:

دسته کمکی، عمق سنج، آچار سه نظام، زغال، جعبه رنگی

AZJ05-13

دریل چکشی



۷۱۰	قدرت (وات)
۰-۳۰۰۰	سرعت آزاد (دور در دقیقه)
۰-۴۵۰۰۰	تعداد ضربه (در دقیقه)
Φ۱۳	بتن حداکثر ظرفیت مته کاری (میلیمتر)
Φ۱۶	فولاد
Φ۳۰	چوب
۲.۰	وزن خالص (کیلوگرم)

مشخصات:

- ۱: توان بالای ۷۱۰ وات
 - ۲: دارای دو حالت ساده و چکشی
 - ۳: پوسته گیربکس فلزی (آکومینیومی)، روکش دسته ضد لرزش
 - ۴: سرعت قابل تنظیم، کلید چپ و راست گرد
- متعلقات و بسته بندی:

دسته کمکی، عمق سنج، آچار سه نظام، زغال، جعبه رنگی

AZJ03-13

دریل چکشی



۵۰۰	قدرت (وات)
۰-۱۴۵۰	سرعت آزاد (دور در دقیقه)
۰-۱۸۸۵۰	تعداد ضربه (در دقیقه)
Φ۱۳	بتن حداکثر ظرفیت مته کاری (میلیمتر)
Φ۱۳	فولاد
Φ۲۰	چوب
۲.۰۵	وزن خالص (کیلوگرم)

مشخصات:

سرعت قابل تنظیم، کلید چپ و راست گرد

متعلقات و بسته بندی:

دسته کمکی، عمق سنج، آچار سه نظام، زغال، جعبه رنگی

AZJ20



دریل چکشی



۷۲۰	تند	قدرت (وات)
۰-۱۱۵۰	۰-۲۸۰۰	سرعت آزاد (دور در دقیقه)
۰-۲۳۰۰۰	۰-۵۶۰۰۰	تعداد ضربه (در دقیقه)
کند	تند	حداکثر ظرفیت مته کاری (میلیمتر)
Φ۱۳	Φ۲۰	بتن
Φ۴۰	Φ۸	فولاد
۲.۴	چوب	چوب
وزن خالص (کیلوگرم)		

مشخصات:

۱: دارای دو سرعت درگیربکس

۲: روکش دسته ضد لرزش

۳: سرعت قابل تنظیم، کلید چپ و راست گرد

متعلقات و بسته بندی:

دسته کمکی، عمق سنج، آچار سه نظام، زغال، جعبه رنگی

AZJ16



دریل چکشی



۷۱۰	تند	قدرت (وات)
۰-۳۰۰۰	۰-۲۸۰۰	سرعت آزاد (دور در دقیقه)
۰-۴۵۰۰۰	۰-۵۶۰۰۰	تعداد ضربه (در دقیقه)
Φ۱۶	تند	حداکثر ظرفیت مته کاری (میلیمتر)
Φ۱۳	فولاد	
Φ۳۰	چوب	
۲.۰		وزن خالص (کیلوگرم)

مشخصات:

۱: توان بالای ۷۱۰ وات

۲: دارای دو حالت ساده و چکشی

۳: پوسته گیربکس از جنس پلاستیک بسیار قوی و تقویت شده، روکش دسته ضد لرزش

۴: سرعت قابل تنظیم، کلید چپ و راست گرد

متعلقات و بسته بندی:

دسته کمکی، عمق سنج، آچار سه نظام، زغال، جعبه رنگی

AJZ02-6A



دریل



۲۳۰	فولاد	قدرت (وات)
۰-۳۸۰۰	۰-۲۸۰۰	سرعت آزاد (دور در دقیقه)
Φ۶.۵	چوب	حداکثر ظرفیت مته کاری (میلیمتر)
Φ۹		
۱.۲		وزن خالص (کیلوگرم)

مشخصات:

کلید گازی، کلید چپ و راست گرد

متعلقات و بسته بندی:

عمق سنج، آچار سه نظام (optional)، زغال، جعبه رنگی

AZJ04-13

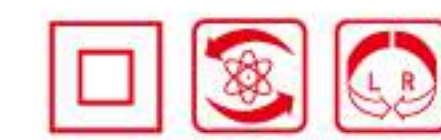

دریل چکشی (با جعبه ابزار)



۵۰۰	تند	قدرت (وات)
۰-۲۶۰۰	۰-۲۸۰۰	سرعت آزاد (دور در دقیقه)
۰-۴۱۶۰۰	۰-۵۶۰۰۰	تعداد ضربه (در دقیقه)
Φ۱۳	تند	حداکثر ظرفیت مته کاری (میلیمتر)
Φ۱۰	فولاد	
Φ۲۵	چوب	

مشخصات:

ترکیب کاملی از متعلقات و ابزار های دستی، مناسب برای طیف وسیعی از کارها

متعلقات و بسته بندی:

چکش، ست مته چوب، ست مته آهن، ست مته دیواری، خط کش تراز، سربیس گوستی،

واسطه، آچار فرانسه، ست بکس، متر ۳ متری، انبردست، دسته کمکی، تیغ موکت بر



AJZ03-6K



دریل

۴۲۰	قدرت (وات)
۰-۴۲۰۰	سرعت آزاد (دور در دقیقه)
Φ۶.۵ فولاد	حداکثر ظرفیت مته کاری (میلیمتر)
Φ۱۵ چوب	
۱.۰	وزن خالص (کیلوگرم)

مشخصات:

۱: توان بالای ۴۲۰ وات

۲: طراحی بدنه ارگونومی، کوچک و خوش دست

۳: سرعت قابل تنظیم، کلید چپ و راست گرد

متعلقات و بسته بندی:

زغال، جعبه رنگی

AJZ03-6



دریل

۴۲۰	قدرت (وات)
۰-۴۲۰۰	سرعت آزاد (دور در دقیقه)
Φ۶.۵ فولاد	حداکثر ظرفیت مته کاری (میلیمتر)
Φ۱۵ چوب	
۱.۰	وزن خالص (کیلوگرم)

مشخصات:

۱: توان بالای ۴۲۰ وات

۲: طراحی بدنه ارگونومی، کوچک و خوش دست

۳: سرعت قابل تنظیم، کلید چپ و راست گرد

متعلقات و بسته بندی:

آچار سه نظام (optional)، زغال، جعبه رنگی

AJZ05-10A



دریل

۵۰۰	قدرت (وات)
۰-۲۶۰۰	سرعت آزاد (دور در دقیقه)
Φ۱۰ فولاد	حداکثر ظرفیت مته کاری (میلیمتر)
Φ۲۵ چوب	
۱.۷	وزن خالص (کیلوگرم)

مشخصات:

سرعت قابل تنظیم، کلید چپ و راست گرد

متعلقات و بسته بندی:

مته آهن (۳.۲)، آچار سه نظام (optional)، زغال، جعبه رنگی

AJZ10A



دریل

۳۰۰	قدرت (وات)
۰-۳۰۰۰	سرعت آزاد (دور در دقیقه)
Φ۱۰ فولاد	حداکثر ظرفیت مته کاری (میلیمتر)
Φ۱۸ چوب	
۱.۵	وزن خالص (کیلوگرم)

مشخصات:

سرعت قابل تنظیم، کلید چپ و راست گرد

متعلقات و بسته بندی:

مته آهن (۳.۲)، آچار سه نظام (optional)، زغال، جعبه رنگی

AJZ07-10



دریل

۵۰۰	قدرت (وات)
۰-۱۷۵۰	سرعت آزاد (دور در دقیقه)
Φ۱۰ فولاد	حداکثر ظرفیت مته کاری (میلیمتر)
Φ۲۵ چوب	
۱.۵	وزن خالص (کیلوگرم)

مشخصات:

۱: دارای گیربکس بسیار قوی و خروجی ترکمتر بالا

۲: سرعت قابل تنظیم، کلید چپ و راست گرد

متعلقات و بسته بندی:

مته آهن (۳.۲) ۲ عدد، آچار سه نظام (optional)، زغال، جعبه رنگی

AJZ06-10



دریل سرکج

۳۸۰	قدرت (وات)
۰-۱۴۰۰	سرعت آزاد (دور در دقیقه)
Φ۱۰ فولاد	حداکثر ظرفیت مته کاری (میلیمتر)
Φ۱۵ چوب	
۱.۹	وزن خالص (کیلوگرم)

مشخصات:

۱: گیربکس زاویه دار، مناسب برای مته کاری در فضاهای بسیار باریک

۲: شاسی سوئیچ پدالی و کشیده

متعلقات و بسته بندی:

دسته کمکی، آچار سه نظام، زغال، جعبه رنگی

AJZ09-10/AJZ09-10K



دریل

۷۱۰	قدرت (وات)
۰-۲۸۰۰	سرعت آزاد (دور در دقیقه)
Φ۱۰ فولاد	حداکثر ظرفیت مته کاری (میلیمتر)
Φ۲۰ چوب	
۱.۶	وزن خالص (کیلوگرم)

مشخصات:

۱: توان بالای ۷۱۰ وات

۲: طراحی بدنه ارگونومی

۳: کلید گازی، کلید چپ و راست گرد

متعلقات و بسته بندی:

آچار سه نظام (optional)، زغال، جعبه رنگی

AJZ08-10



دریل

۲۵۰	قدرت (وات)
۰-۸۵۰	سرعت آزاد (دور در دقیقه)
۱۶+۱	حالت گشتاور
Φ۱۰ فولاد	حداکثر ظرفیت مته کاری (میلیمتر)
Φ۲۰ چوب	
۱.۲	وزن خالص (کیلوگرم)

مشخصات:

۱: دارای سیستم ترکمتر

۲: روکش دسته ضد لرزش

۳: سرعت قابل تنظیم، کلید چپ و راست گرد

متعلقات و بسته بندی:

زغال، جعبه رنگی

AJZ10-10K



دریل

۴۶۰	قدرت (وات)
۰-۳۲۰۰	سرعت آزاد (دور در دقیقه)
Φ ۱۰ فولاد	حداکثر ظرفیت مته کاری (میلیمتر)
Φ ۲۵ چوب	
۱.۳	وزن خالص (کیلوگرم)

مشخصات:

- ۱: طراحی بدنه ارگونومی
- ۲: سرعت قابل تنظیم، کلید چپ و راست گرد

متعلقات و بسته بندی:

زغال، جعبه رنگی

AJZ10-10



دریل

۴۶۰	قدرت (وات)
۰-۳۲۰۰	سرعت آزاد (دور در دقیقه)
Φ ۱۰ فولاد	حداکثر ظرفیت مته کاری (میلیمتر)
Φ ۲۵ چوب	
۱.۳	وزن خالص (کیلوگرم)

مشخصات:

- ۱: طراحی بدنه ارگونومی
- ۲: سرعت قابل تنظیم، کلید چپ و راست گرد

متعلقات و بسته بندی:

آچار سه نظام، زغال، جعبه رنگی

AJZ11-10K



دریل

۴۶۰	قدرت (وات)
۰-۳۸۰۰	سرعت آزاد (دور در دقیقه)
Φ ۱۰ فولاد	حداکثر ظرفیت مته کاری (میلیمتر)
Φ ۲۰ چوب	
۱.۱	وزن خالص (کیلوگرم)

مشخصات:

- ۱: توان بالای ۴۶۰ وات
- ۲: طراحی بدنه ارگونومی، کوچک و خوش دست
- ۳: سرعت قابل تنظیم، کلید چپ و راست گرد

متعلقات و بسته بندی:

زغال، جعبه رنگی

AJZ11-10



دریل

۴۶۰	قدرت (وات)
۰-۳۸۰۰	سرعت آزاد (دور در دقیقه)
Φ ۱۰ فولاد	حداکثر ظرفیت مته کاری (میلیمتر)
Φ ۲۰ چوب	
۱.۱	وزن خالص (کیلوگرم)

مشخصات:

- ۱: توان بالای ۴۶۰ وات
- ۲: طراحی بدنه ارگونومی، کوچک و خوش دست
- ۳: سرعت قابل تنظیم، کلید چپ و راست گرد

متعلقات و بسته بندی:

زغال، جعبه رنگی

AJZ03-13B



دریل

۸۰۰	قدرت (وات)
۸۵۰	سرعت آزاد (دور در دقیقه)
Φ ۱۳ فولاد	حداکثر ظرفیت مته کاری (میلیمتر)
Φ ۳۶ چوب	
۲.۹	وزن خالص (کیلوگرم)

مشخصات:

- ۱: سرعت ثابت، گشتاور بسیار بالا
- ۲: دسته ته D شکل، قابلیت چرخش ۳۶۰ درجه

متعلقات و بسته بندی:

دسته کمکی، آچار سه نظام، زغال، جعبه رنگی

AJZ02-13



دریل

۵۰۰	قدرت (وات)
۰-۱۴۵۰	سرعت آزاد (دور در دقیقه)
Φ ۱۳ فولاد	حداکثر ظرفیت مته کاری (میلیمتر)
Φ ۲۰ چوب	
۲.۴	وزن خالص (کیلوگرم)

مشخصات:

- سرعت قابل تنظیم، کلید چپ و راست گرد

متعلقات و بسته بندی:

دسته کمکی، عمق سنج، آچار سه نظام، زغال، جعبه رنگی

AJZ06-13K



دریل

۷۱۰	قدرت (وات)
۰-۲۸۰۰	سرعت آزاد (دور در دقیقه)
Φ ۱۳ فولاد	حداکثر ظرفیت مته کاری (میلیمتر)
Φ ۲۰ چوب	
۱.۷	وزن خالص (کیلوگرم)

مشخصات:

- ۱: توان بالای ۷۱۰ وات
- ۲: طراحی بدنه ارگونومی
- ۳: سرعت قابل تنظیم، کلید چپ و راست گرد

متعلقات و بسته بندی:

زغال، جعبه رنگی

AJZ06-13



دریل

۷۱۰	قدرت (وات)
۰-۲۸۰۰	سرعت آزاد (دور در دقیقه)
Φ ۱۳ فولاد	حداکثر ظرفیت مته کاری (میلیمتر)
Φ ۲۰ چوب	
۱.۷	وزن خالص (کیلوگرم)

مشخصات:

- ۱: توان بالای ۷۱۰ وات
- ۲: طراحی بدنه ارگونومی
- ۳: سرعت قابل تنظیم، کلید چپ و راست گرد

متعلقات و بسته بندی:

آچار سه نظام، زغال، جعبه رنگی

AJZ16A

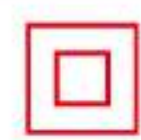

دریل

۸۰۰	قدرت (وات)
۶۸۰	سرعت آزاد (دور در دقیقه)
Φ ۱۶ فولاد	حداکثر ظرفیت مته کاری (میلیمتر)
Φ ۳۶ چوب	
۳.۲	وزن خالص (کیلوگرم)

مشخصات:

- ۱: سرعت ثابت، گشتاور بسیار بالا
 - ۲: دسته ته D شکل، قابلیت چرخش ۳۶۰ درجه
- متعلقات و بسته بندی:

دسته کمکی، آچار سه نظام، زغال، جعبه رنگی

AJZ07-13



دریل

۷۱۰	قدرت (وات)
۰-۹۰۰	سرعت آزاد (دور در دقیقه)
Φ ۱۳ فولاد	حداکثر ظرفیت مته کاری (میلیمتر)
Φ ۳۸ چوب	
۲.۴	وزن خالص (کیلوگرم)

مشخصات:

- ۱: گیربکس بسیار قوی با گشتاور بالا
 - ۳: سرعت قابل تنظیم، کلید چپ و راست گرد
- متعلقات و بسته بندی:

دسته کمکی، آچار سه نظام، زغال، جعبه رنگی

AJZ03-16B



دریل

۱۰۱۰	قدرت (وات)
۶۲۰	سرعت آزاد (دور در دقیقه)
Φ ۱۶ فولاد	حداکثر ظرفیت مته کاری (میلیمتر)
Φ ۳۶ چوب	
۳.۲	وزن خالص (کیلوگرم)

مشخصات:

- ۱: توان بالای ۱۰۱۰ وات، کلید چپ و راست گرد
 - ۲: سرعت ثابت، گشتاور بسیار بالا
 - ۳: دسته ته D شکل، قابلیت چرخش ۳۶۰ درجه
- متعلقات و بسته بندی:

دسته کمکی، آچار سه نظام، زغال، جعبه رنگی

AJZ03-16A

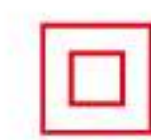

دریل

۱۰۱۰	قدرت (وات)
۶۲۰	سرعت آزاد (دور در دقیقه)
Φ ۱۶ فولاد	حداکثر ظرفیت مته کاری (میلیمتر)
Φ ۳۶ چوب	
۳.۲	وزن خالص (کیلوگرم)

مشخصات:

- ۱: توان بالای ۱۰۱۰ وات
 - ۲: سرعت ثابت، گشتاور بسیار بالا
 - ۳: دسته ته D شکل، قابلیت چرخش ۳۶۰ درجه
- متعلقات و بسته بندی:

دسته کمکی، آچار سه نظام، زغال، جعبه رنگی

AJS02-10



قلاویز برقی

۵۰۰	قدرت (وات)
۰-۵۸۰	سرعت آزاد (دور در دقیقه)
۰-۱۰۰۰	دربرگشت
M۴-M۱۰	ظرفیت قلاویز کاری (میلیمتر) در فولاد
M۴-M۱۲	در چدن، آلومینیوم یا مس
۲.۶	وزن خالص (کیلوگرم)

مشخصات:

- ۱: سرعت قابل تنظیم، دور برگشت خودکار

متعلقات و بسته بندی:

دسته کمکی، عمق سنج، آچار سه نظام، زغال، جعبه رنگی

AJS10



قلاویز برقی

۵۰۰	قدرت (وات)
۰-۵۸۰	سرعت آزاد (دور در دقیقه)
۰-۱۰۰۰	دربرگشت
M۴-M۱۰	ظرفیت قلاویز کاری (میلیمتر) در فولاد
M۴-M۱۲	در چدن، آلومینیوم یا مس
۲.۵	وزن خالص (کیلوگرم)

مشخصات:

- ۱: عملکرد تصحیح خودکار
- ۲: سرعت قابل تنظیم، دور برگشت خودکار

متعلقات و بسته بندی:

دسته کمکی، عمق سنج، آچار آلن، زغال، جعبه رنگی

AJC23



دریل با پایه مغناطیسی

۱۵۰۰	قدرت (وات)
Φ ۲۳ مته مارپیچی	حداکثر قطر مته کاری (میلیمتر)
Φ ۵۰ مته ساده	
۱۵۰۰۰	قدرت کشش مغناطیسی (نیوتن)
۳۹۰	سرعت آزاد (دور در دقیقه)
۲۲۰	حداکثر حرکت عمودی پایه (میلیمتر)
M۲۲ شفت	مته گیر
۲۱.۰	وزن خالص (کیلوگرم)

مشخصات:

- ۱: ۲: منظور: سه نظام و گرگیر
- ۲: فیوز محافظ فشار بیش از اندازه

متعلقات و بسته بندی:

مته گرگیر (۲۲ میلیمتر)، گرگیر، واسطه، تسمه ایمنی، آچار آلن ۲ عدد، آچار سه نظام، شفت مخصوص نصب قلاویز، فیوز، روغن دان، زغال، جعبه فلزی

AJC16



دریل با پایه مغناطیسی

۹۰۰	قدرت (وات)
Φ ۱۶	حداکثر قطر مته کاری (میلیمتر)
۱۱۵۰۰	قدرت کشش مغناطیسی (نیوتن)
۴۵۰	سرعت آزاد (دور در دقیقه)
۱۴۰	حداکثر حرکت عمودی پایه (میلیمتر)
M۲۲ شفت	مته گیر
۱۱.۵	وزن خالص (کیلوگرم)

مشخصات:

- ۱: قدرت مته کاری بالا
- ۲: محافظ فشار بیش از اندازه

متعلقات و بسته بندی:

تسمه ایمنی، آچار، آچار سه نظام، فیوز، زغال، کیف پلاستیکی

AJC02-23



دریل با پایه مغناطیسی



۱۶۰۰	قدرت (وات)
Φ۲۳	حداکثر قطر مته کاری (میلیمتر)
Φ۵۰	مته ساده
M۲۰	حداکثر ظرفیت مته گیر (جدا فروخته می شود)
۱۵۰۰۰	قدرت کشش مغناطیسی (نیوتن)
۱۳۰-۲۶۰/۲۶۰-۵۲۰	سرعت آزاد (دور در دقیقه)
۲۲۰	حداکثر حرکت عمودی پایه (میلیمتر)
Mt ۳	مته گیر شفت
۲۴۰۰	وزن خالص (کیلوگرم)

مشخصات:

- ۱: دارای سه عملکرد؛ مته کاری، گریز، قلاویز کاری ۲: استارت آرام، دو دور درگیربکس
- ۳: کنترل سرعت یکنواخت، تحت فشار سرعت دستگاه کم نمی شود.
- ۴: محافظ فشار بیش از اندازه، کلاچ ایمنی

متعلقات و بسته بندی:

واسطه گریز MT3، گوه فولادی، تسمه ایمنی، آچار، آچار آلن ۲ عدد، سه نظام، آچار سه نظام، شفت واسطه تبدیل قلاویز، پین کوچک، پین بزرگ، واشر کاهنده، روغن دان، زغال، کیف فلزی

AJC23S

دریل با پایه مغناطیسی



۱۵۰۰	قدرت (وات)
Φ۲۳	حداکثر قطر مته کاری (میلیمتر)
۱۵۰۰۰	قدرت کشش مغناطیسی (نیوتن)
۳۹۰	سرعت آزاد (دور در دقیقه)
۲۲۰	حداکثر حرکت عمودی پایه (میلیمتر)
Mt ۲	مته گیر شفت
۲۱۰۰	وزن خالص (کیلوگرم)

مشخصات:

- ۱: توان بالای مته کاری
- ۲: فیوز محافظ فشار بیش از اندازه

متعلقات و بسته بندی:

گوه فولادی، تسمه ایمنی، آچار آلن ۲ عدد، فیوز، زغال، جعبه فلزی

AJC02-30

دریل با پایه مغناطیسی



۹۰۰	قدرت (وات)
Φ۱۳	حداکثر قطر مته کاری (میلیمتر)
Φ۳۰	مته ساده
۴۵۰	سرعت آزاد (دور در دقیقه)
۱۴۰	حداکثر حرکت عمودی پایه (میلیمتر)
۱۱۵۰۰	قدرت کشش مغناطیسی (نیوتن)
۱۲۰۰	وزن خالص (کیلوگرم)

مشخصات:

- ۱: عملکرد دو گانه؛ دریل، گریز
- ۲: فیوز محافظ فشار بیش از اندازه

متعلقات و بسته بندی:

مته گریز (۲۲ میلیمتر)، واسطه گریز، تسمه ایمنی، آچار ۲ عدد، آچار آلن ۲ عدد، سه نظام، آچار سه نظام، ست محافظ، فیوز، روغن دان، زغال، کیف پلاستیکی

AJC30

دریل با پایه مغناطیسی



۹۰۰	قدرت (وات)
Φ۳۰	حداکثر قطر مته کاری (میلیمتر)
۳۵	حداکثر عمق مته (میلیمتر)
۱۱۵۰۰	قدرت کشش مغناطیسی (نیوتن)
۴۵۰	سرعت آزاد (دور در دقیقه)
۱۴۰	حداکثر حرکت عمودی پایه (میلیمتر)
Φ۱۹	مته گیر شفت مستقیم
۱۱۰۵	وزن خالص (کیلوگرم)

مشخصات:

- ۱: توان بالای مته کاری
- ۲: فیوز محافظ فشار بیش از اندازه

متعلقات و بسته بندی:

مته گریز (۲۲ میلیمتر)، تسمه ایمنی، آچار، آچار آلن ۲ عدد، فیوز، زغال، کیف پلاستیکی



AJB02-3

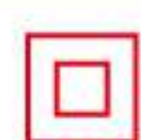

مورب زن نقطه جوش

۸۰۰	قدرت (وات)
۹۰۰۰	سرعت آزاد (دور در دقیقه)
۹۰.۵×۳۰.۵×۴.۲	ابعاد تیغه (میلیمتر)
۲.۳	وزن خالص (کیلوگرم)

مشخصات:

۱: مناسب برای پخ زدن محل اتصال

۲: شاسی کلید کشویی

متعلقات و بسته بندی:

دسته کمکی، آچار آلن، زغال، جعبه رنگی

AJB3



مورب زن نقطه جوش

۸۰۰	قدرت (وات)
۹۰۰۰	سرعت آزاد (دور در دقیقه)
۹۰.۵×۳۰.۵×۴.۲	ابعاد تیغه (میلیمتر)
۲.۵	وزن خالص (کیلوگرم)

مشخصات:

۱: مناسب برای پخ زدن محل اتصال

۲: کلید بر روی دسته پشت

متعلقات و بسته بندی:

دسته کمکی، آچار آلن ۳ عدد، زغال، جعبه رنگی

AJJ32

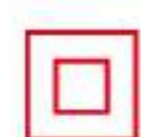

قیچی فلز بر

۷۱۰	قدرت (وات)
۱۶۰۰	سرعت آزاد (دور در دقیقه)
۳.۲ فولاد نرم	حداکثر ظرفیت برش (میلیمتر)
۲.۵ فولاد سخت	
۲.۵ استیل	
۴.۰ آلومینیوم	
۵۰	حداقل شعاع برش (میلیمتر)
۳.۸	وزن خالص (کیلوگرم)

مشخصات:

۱: توان بالای ۷۱۰ وات

۲: دسته D شکل، مناسب برای کار طولانی مدت

متعلقات و بسته بندی:

آچار آلن، فیلر، زغال، جعبه رنگی

AJJ25



قیچی فلز بر

۷۱۰	قدرت (وات)
۲۲۰۰	سرعت آزاد (دور در دقیقه)
۲.۵ فولاد نرم	حداکثر ظرفیت برش (میلیمتر)
۲.۰ فولاد سخت	
۲.۰ استیل	
۳.۲ آلومینیوم	
۴۵	حداقل شعاع برش (میلیمتر)
۲.۳	وزن خالص (کیلوگرم)

مشخصات:

۱: توان بالای ۷۱۰ وات

۲: برش نرم و راحت

متعلقات و بسته بندی:

آچار آلن، فیلر، زغال، جعبه رنگی

AJF30



اره افقی بر

۵۹۰	قدرت (وات)
۰-۲۳۰۰	سرعت آزاد (دور در دقیقه)
۳۰	اندازه حرکت طولی تیغه (میلیمتر)
۹۰ در فولاد	حداکثر ظرفیت برش (میلیمتر)
۹۰ در چوب	
۳.۲	وزن خالص (کیلوگرم)

مشخصات:

۱: کاور ضد لرزش روی گیربکس

۲: سرعت قابل تنظیم

متعلقات و بسته بندی:

تیغه آهن، تیغه چوب، تیغه پلاستیکی، آچار آلن، زغال، کیف پلاستیکی

AJH32



قیچی لبه بر

۶۲۰	قدرت (وات)
۱۳۰۰	سرعت آزاد (دور در دقیقه)
۳.۲ فولاد نرم	حداکثر ظرفیت برش (میلیمتر)
۲.۵ استیل	
۱۲۰ به داخل	حداقل شعاع برش (میلیمتر)
۱۲۸ به خارج	
۳.۸	وزن خالص (کیلوگرم)

مشخصات:

۱: دسته D شکل، مناسب برای کار طولانی مدت

۲: پانچ نرم و راحت

متعلقات و بسته بندی:

فیلر، آچار، زغال، جعبه رنگی

AJG02-355S



۲۲۰۰	قدرت (وات)
۳۵۵×۳×۲۵.۴	ابعاد تیغه (میلیمتر)
۰-۴۵°	زاویه برش (درجه)
۳۸۰۰	سرعت آزاد (دور در دقیقه)
۶۵ میله گرد	حداکثر ظرفیت برش (میلیمتر)
۱۲۰ لوله	
۱۲۰×۱۳۰ پروفیل	
۱۶.۰	وزن خالص (کیلوگرم)

مشخصات:

۱: توان ارتقا یافته ۲۲۰۰ وات

۲: پوسته بدنه آلومینیومی

۳: کفی بسیار قوی ساخته شده با ورق ضخیم

متعلقات و بسته بندی:

آچار، زغال، جعبه رنگی

AJG02-355



۲۰۰۰	قدرت (وات)
۳۵۵×۳×۲۵.۴	ابعاد تیغه (میلیمتر)
۰-۴۵°	زاویه برش (درجه)
۳۸۰۰	سرعت آزاد (دور در دقیقه)
۶۵ میله گرد	حداکثر ظرفیت برش (میلیمتر)
۱۲۰ لوله	
۱۲۰×۱۳۰ پروفیل	
۱۶.۰	وزن خالص (کیلوگرم)

مشخصات:

۱: پوسته بدنه آلومینیومی

۲: کفی بسیار قوی ساخته شده با ورق ضخیم

متعلقات و بسته بندی:

آچار، زغال، جعبه رنگی

AJG04-355S

اره پروفیل بر



۲۲۰۰	قدرت (وات)
۳۵۵×۳×۲۵.۴	ابعاد تیغه (میلیمتر)
۰-۴۵°	زاویه برش (درجه)
۳۸۰۰	سرعت آزاد (دور در دقیقه)
۱۰۰	لوله
۱۲۰×۱۳۰	پروفیل (میلیمتر)
۱۸.۶	وزن خالص (کیلوگرم)

مشخصات:

۱: توان بالای ۲۲۰۰ وات

۲: پوسته بدنه آلومینیومی

۳: دسته D شکل، مناسب برای حمل دستگاه

متعلقات و بسته بندی:

آچار، زغال، جعبه رنگی

AJG03-355

اره پروفیل بر



۲۱۰۰	قدرت (وات)
۳۵۵×۳×۲۵.۴	ابعاد تیغه (میلیمتر)
۰-۴۵°	زاویه برش (درجه)
۳۹۰۰	سرعت آزاد (دور در دقیقه)
۶۵	میله گرد
۱۲۰	لوله
۱۲۰×۱۳۰	پروفیل (میلیمتر)
۱۶.۰	وزن خالص (کیلوگرم)

مشخصات:

پوسته بدنه آلومینیومی

متعلقات و بسته بندی:

آچار، زغال، جعبه رنگی

AJG05-400

اره پروفیل بر



۳۰۰۰	قدرت (وات)
۴۰۰×۳.۲×۳۲	ابعاد تیغه (میلیمتر)
۰-۴۵°	زاویه برش (درجه)
۲۸۴۰	سرعت آزاد (دور در دقیقه)
	حداکثر ظرفیت برش (میلیمتر):
Φ۱۳۵×۶	میله فولادی
Φ۱۰۰×۱۰	ناودونی
۶۶.۰	وزن خالص (کیلوگرم)

مشخصات:

۱: بدنه ریخته گری شده

۲: کفی فرز کاری شده

متعلقات و بسته بندی:

جعبه چوبی

AJG04-355BS

اره پروفیل بر



۲۲۰۰	قدرت (وات)
۳۵۵×۳×۲۵.۴	ابعاد تیغه (میلیمتر)
۰-۴۵°	زاویه برش (درجه)
۳۸۰۰	سرعت آزاد (دور در دقیقه)
۱۰۰	لوله
۹۵×۱۲۰	پروفیل (میلیمتر)
۱۸.۶	وزن خالص (کیلوگرم)

مشخصات:

۱: توان بالای ۲۲۰۰ وات

۲: قاب کامل، پوسته بدنه آلومینیومی

۳: دسته D شکل، مناسب برای حمل دستگاه

متعلقات و بسته بندی:

آچار، زغال، جعبه رنگی

AJX255

اره فارسی بر



۱۶۵۰	قدرت (وات)
Φ۲۵.۴	قطر سوراخ داخلی تیغه (میلیمتر)
۴۶۰۰	سرعت آزاد (دور در دقیقه)
۲۵۵	قطر تیغه (میلیمتر)
۱۲.۰	وزن خالص (کیلوگرم)

حداکثر ظرفیت برش (ارتفاع×عرض)	زاویه تیغه	
	زاویه کفی	زاویه تیغه
۴۵° (چپ و راست)	۰°	۰°
	۰°	۰°
۹۳×۶۷	۶۳×۹۵	۹۳×۹۵
	۶۹×۹۵	۶۹×۱۳۵
۴۹×۶۷	۵۳×۹۵	۵۳×۹۵
	۳۵×۹۴	۳۵×۱۳۵

مشخصات:

۱: کفی آلومینیومی ماشین کاری شده با دقت بالا

۲: نیروی محرک دنده

۳: کیسه خاک گیر، برای پاک نگه داشتن محیط اطراف

متعلقات و بسته بندی:

گونیا، دستگیره فلزی ۲ عدد، کیسه خاک گیر، آچار T، گونیای متحرک، زغال، جعبه رنگی

A3JG03-400

اره پروفیل بر



~380V

۳۰۰۰	قدرت (وات)
۴۰۰×۳.۲×۳۲	ابعاد تیغه (میلیمتر)
۰-۴۵°	زاویه برش (درجه)
۲۸۰۰	سرعت آزاد (دور در دقیقه)
	حداکثر ظرفیت برش (میلیمتر):
Φ۱۳۵×۶	میله فولادی
Φ۱۰۰×۱۰	ناودونی
۶۳.۰	وزن خالص (کیلوگرم)

مشخصات:

۱: موتور سه فاز ۳۸۰ ولت

۲: بدنه ریخته گری شده

متعلقات و بسته بندی:

جعبه چوبی

AJX03-255B

اره فارسی بر



۱۶۵۰	قدرت (وات)
Φ۲۵.۴	قطر سوراخ داخلی تیغه (میلیمتر)
۶۰۰۰	سرعت آزاد (دور در دقیقه)
۲۵۵	قطر تیغه (میلیمتر)
۱۱.۶	وزن خالص (کیلوگرم)

حداکثر ظرفیت برش (ارتفاع×عرض)	زاویه تیغه	
	زاویه کفی	زاویه تیغه
۴۵° (چپ و راست)	۰°	۰°
	۰°	۰°
۶۰×۹۳	۶۰×۱۳۰	۶۰×۱۳۰
	۶۰×۹۳	۶۰×۱۳۰

مشخصات:

۱: مدل اقتصادی، بازویی ثابت، بدون سیستم ترمز

۲: نیروی محرک تسمه

۳: شاسی و کفی طراحی شده با دقت بالا، چرخش بین ۰ تا ۴۵ درجه از سمت راست و چپ

متعلقات و بسته بندی:

کیسه خاک گیر، آچار، گونیا، زغال، جعبه رنگی

AJX03-255

اره فارسی بر



۱۶۵۰	قدرت (وات)
Φ۲۵.۴	قطر سوراخ داخلی تیغه (میلیمتر)
۶۰۰۰	سرعت آزاد (دور در دقیقه)
۲۵۵	قطر تیغه (میلیمتر)
۱۲.۰	وزن خالص (کیلوگرم)

حداکثر ظرفیت برش (ارتفاع×عرض)	زاویه تیغه	
	زاویه کفی	زاویه تیغه
۴۵° (چپ و راست)	۰°	۰°
	۰°	۰°
۶۰×۹۳	۶۰×۱۳۰	۶۰×۱۳۰
	۴۵×۹۳	۴۵×۱۳۰

مشخصات:

۱: کفی آلومینیومی ماشین کاری شده با دقت بالا

۲: نیروی محرک تسمه

۳: کیسه خاک گیر، برای پاک نگه داشتن محیط اطراف

متعلقات و بسته بندی:

گونیا، دستگیره فلزی ۲ عدد، کیسه خاک گیر، آچار T، گونیای متحرک، زغال، جعبه رنگی

AJX07-255

اره فارسی بر



۱۲۰۰	قدرت (وات)
۱۲۵.۴	قطر سوراخ داخلی تیغه (میلیمتر)
۶۰۰۰	سرعت آزاد (دور در دقیقه)
۲۵۵	قطر تیغه (میلیمتر)
۱۱.۰	وزن خالص (کیلوگرم)

۴۵°	زاویه تیغه (چپ و راست)	۰°	زاویه تیغه	حداکثر ظرفیت برش
۵۶×۱۱۰	میلیمتر	۵۶×۱۴۵	میلیمتر	(ارتفاع×عرض)

مشخصات:

- ۱: مدل اقتصادی، بازویی ثابت، بدون سیستم ترمز ۳: نیروی محرکه تسمه
- ۲: شاسی و کفی طراحی شده با دقت بالا، چرخش بین ۰ تا ۴۵ درجه از سمت راست و چپ

متعلقات و بسته بندی:

کیسه خاک گیر، آچار، کارتن

AJX06-255

اره فارسی برکشویی



۱۶۵۰	قدرت (وات)
۱۲۵.۴	قطر سوراخ داخلی تیغه (میلیمتر)
۴۶۰۰	سرعت آزاد (دور در دقیقه)
۲۵۵	قطر تیغه (میلیمتر)
۱۸.۵	وزن خالص (کیلوگرم)

۴۵°	زاویه تیغه (چپ و راست)	۰°	زاویه تیغه	حداکثر ظرفیت برش
۴۹×۲۲۳	میلیمتر	۴۹×۳۱۵	میلیمتر	(ارتفاع×عرض)

مشخصات:

- ۱: ساختار کشویی ۲ محوره که باعث افزایش قابلیت برش در عرض های گسترده و دقت بالای دستگاه می شود
- ۲: طراحی مکش خودکار گرد و غبار و تعبیه دهانه خروجی ۳: نیروی محرکه دنده

متعلقات و بسته بندی:

تیغه ۱۰۰ دندانه، گونیای متحرک، دسته نگهدارنده ۲ عدد، کیسه خاک گیر، گونیا، زغال، کارتن

AJX305

اره فارسی بر



۱۲۵۰	قدرت (وات)
۱۳۰	قطر سوراخ داخلی تیغه (میلیمتر)
۵۰۰۰	سرعت آزاد (دور در دقیقه)
۳۰۵	قطر تیغه (میلیمتر)
۱۵.۸	وزن خالص (کیلوگرم)

۴۵°	زاویه تیغه (چپ و راست)	۰°	زاویه تیغه	حداکثر ظرفیت برش
۹۰×۱۱۰	میلیمتر	۹۰×۱۵۰	میلیمتر	(ارتفاع×عرض)

مشخصات:

- ۱: کفی آلومینیومی ماشین کاری شده ۲: نیرو محرکه تسمه

متعلقات و بسته بندی:

گونیا عمودی، کیسه خاک گیر، آچار، کارتن

AMB82

رنده



۵۰۰	قدرت (وات)
۸۲	حداکثر عرض رنده کاری (میلیمتر)
۱	حداکثر عمق رنده کاری (میلیمتر)
۱۶۰۰۰	سرعت آزاد (دور در دقیقه)
۲.۹	وزن خالص (کیلوگرم)

مشخصات:

رنده کاری بسیار راحت و آسان

متعلقات و بسته بندی:

نگهدارنده تیغ برای تیز کردن، نشانگر تنظیم تیغه، آچار، گونیا، زغال، جعبه رنگی

AMB03-82

رنده



۵۰۰	قدرت (وات)
۸۲	حداکثر عرض رنده کاری (میلیمتر)
۱	حداکثر عمق رنده کاری (میلیمتر)
۲۳	حداکثر عرض بغل دو راهه (میلیمتر)
۱۶۰۰۰	سرعت آزاد (دور در دقیقه)
۲.۹	وزن خالص (کیلوگرم)

مشخصات:

۱: حداکثر عرض بغل دو راهه ۲۳ میلیمتر ۲: رنده کاری بسیار راحت و آسان

متعلقات و بسته بندی:

نگهدارنده تیغ برای تیز کردن، نشانگر تنظیم تیغه، آچار، گونیا، زغال، جعبه رنگی

AMB02-82

رنده



۵۰۰	قدرت (وات)
۸۲	حداکثر عرض رنده کاری (میلیمتر)
۱	حداکثر عمق رنده کاری (میلیمتر)
۱۵۰۰۰	سرعت آزاد (دور در دقیقه)
۲.۶	وزن خالص (کیلوگرم)

مشخصات:

رنده کاری بسیار راحت و آسان

متعلقات و بسته بندی:

نگهدارنده تیغ برای تیز کردن، مهره جهت بستن کفی، نشانگر تنظیم تیغه، آچار، گونیا، زغال، جعبه رنگی

AMP6

فرز نجاری



۴۴۰	قدرت (وات)
۳۱۰۰۰	سرعت آزاد (دور در دقیقه)
۱۶.۳۵	حداکثر قطر کولت (میلیمتر)
۱.۷	وزن خالص (کیلوگرم)

مشخصات:

۱: بدنه آلومینیومی با طول عمر بالا ۲: پایه گونیا کاملا متفاوت

متعلقات و بسته بندی:

آچار ۲ عدد، گونیا مستقیم، گونیا دوار، الگو زن، زغال، جعبه رنگی

AMB110

رنده



۸۴۰	قدرت (وات)
۱۱۰	حداکثر عرض رنده کاری (میلیمتر)
۲	حداکثر عمق رنده کاری (میلیمتر)
۱۶۵۰۰	سرعت آزاد (دور در دقیقه)
۴.۲	وزن خالص (کیلوگرم)

مشخصات:

۱: حداکثر عرض بغل دو راهه ۲ میلیمتر ۲: رنده کاری بسیار راحت و آسان

متعلقات و بسته بندی:

نگهدارنده تیغ برای تیز کردن، نشانگر تنظیم تیغه، آچار، گونیا، زغال، جعبه رنگی

AMP03-6



فرز نجاری



۵۳۰	قدرت (وات)
۳۰۰۰۰	سرعت آزاد (دور در دقیقه)
Φ۶.۳۵	حداکثر قطر کولت (میلیمتر)
۱.۸	وزن خالص (کیلوگرم)

مشخصات:

۱: توان بالای ۵۳۰ وات

۲: کفی گونیا کاملا شفاف

متعلقات و بسته بندی:

آچار ۲ عدد، گونیا مستقیم، گونیا دوار، الگو زن، زغال، جعبه رنگی

AMP02-6



فرز نجاری



۳۵۰	قدرت (وات)
۳۰۰۰۰	سرعت آزاد (دور در دقیقه)
Φ۶.۳۵	حداکثر قطر کولت (میلیمتر)
۱.۸	وزن خالص (کیلوگرم)

مشخصات:

کفی گونیا کاملا شفاف

متعلقات و بسته بندی:

آچار ۲ عدد، گونیا مستقیم، گونیا دوار، الگو زن، زغال، جعبه رنگی

AMP04-6B



فرز نجاری

New



۵۵۰	قدرت (وات)
۳۰۰۰۰	سرعت آزاد (دور در دقیقه)
Φ۶.۳۵	حداکثر قطر کولت (میلیمتر)
۱.۸	وزن خالص (کیلوگرم)

مشخصات:

۱: توان بالای ۵۵۰ وات

۲: بدنه آلومینیومی با طول عمر بالا

متعلقات و بسته بندی:

آچار ۲ عدد، زغال، جعبه رنگی

AMP04-6



فرز نجاری



۵۵۰	قدرت (وات)
۳۰۰۰۰	سرعت آزاد (دور در دقیقه)
Φ۶.۳۵	حداکثر قطر کولت (میلیمتر)
۱.۶	وزن خالص (کیلوگرم)

مشخصات:

۱: توان بالای ۵۵۰ وات

۲: بدنه آلومینیومی با طول عمر بالا

۳: کفی گونیا کاملا شفاف

متعلقات و بسته بندی:

آچار ۲ عدد، گونیا مستقیم، گونیا دوار، الگو زن، زغال، جعبه رنگی

AMR12



فرز نجاری



۱۶۰۰	قدرت (وات)
۲۳۰۰۰	سرعت آزاد (دور در دقیقه)
Φ۱۲.۷	حداکثر قطر کولت (میلیمتر)
۶.۰	وزن خالص (کیلوگرم)

مشخصات:

موتور بسیار قوی، فرزکاری آسان و راحت

متعلقات و بسته بندی:

آچار ۲ عدد، گونیا مستقیم، الگو زن، گونیا دوار، گونیا ثابت، کولت ۶، کولت ۸، زغال، جعبه رنگی

AMR8



فرز نجاری



۹۰۰	قدرت (وات)
۲۶۰۰۰	سرعت آزاد (دور در دقیقه)
Φ۸	حداکثر قطر کولت (میلیمتر)
۲.۹	وزن خالص (کیلوگرم)

مشخصات:

موتور بسیار قوی، فرزکاری آسان و راحت

متعلقات و بسته بندی:

آچار ۲ عدد، گونیا، کولت، زغال، جعبه رنگی

AMR03-12

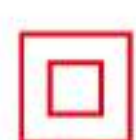

فرز نجاری



۱۰۵۰	قدرت (وات)
۲۳۰۰۰	سرعت آزاد (دور در دقیقه)
Φ۱۲.۷	حداکثر قطر کولت (میلیمتر)
۳.۵	وزن خالص (کیلوگرم)

مشخصات:

پایه بسیار قوی، قابل چرخش، قابل تنظیم برای فرز کاری عمیق

متعلقات و بسته بندی:

آچار ۲ عدد، گونیا مستقیم، الگو زن، گونیا دوار، گونیا ثابت، کولت ۶، کولت ۸، زغال، جعبه رنگی

AMR02-12



فرز نجاری



۱۸۵۰	قدرت (وات)
۲۲۰۰۰	سرعت آزاد (دور در دقیقه)
Φ۱۲.۷	حداکثر قطر کولت (میلیمتر)
۶.۰	وزن خالص (کیلوگرم)

مشخصات:

توان بالای ۱۸۵۰ وات

متعلقات و بسته بندی:

آچار ۲ عدد، گونیا مستقیم، الگو زن، گونیا دوار، گونیا ثابت، کولت ۶، کولت ۸، زغال، جعبه رنگی

AMR05-12

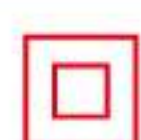

فرز نجاری

۱۲۴۰	قدرت (وات)
۲۴۰۰۰	سرعت آزاد (دور در دقیقه)
Ø۱۲۰۷	حداکثر قطر کولت (میلیمتر)
۴.۶	وزن خالص (کیلوگرم)

مشخصات:

پایه بسیار قوی، قابل چرخش، قابل تنظیم برای فرز کاری عمیق

متعلقات و بسته بندی:

آچار ۲ عدد، گونیا مستقیم، الگو زن، گونیا دوار، گونیا ثابت، کولت ۶، کولت ۸، زغال، جعبه رنگی

AMR04-12



فرز نجاری

۱۸۵۰	قدرت (وات)
۲۲۰۰۰	سرعت آزاد (دور در دقیقه)
Ø۱۲۰۷	حداکثر قطر کولت (میلیمتر)
۶.۰	وزن خالص (کیلوگرم)

مشخصات:

توان بالای ۱۸۵۰ وات، عملکرد فوق العاده

متعلقات و بسته بندی:

آچار ۲ عدد، گونیا مستقیم، الگو زن، گونیا دوار، گونیا ثابت، کولت ۶، کولت ۸، زغال، جعبه رنگی

AMQ65



اره عمودبر چکشی

۶۰۰	قدرت (وات)
۵۰۰-۳۰۰۰	سرعت آزاد (دور در دقیقه)
۰-۴۵°	زاویه کفه برش (درجه)
۱۰	حداکثر ظرفیت برش (میلیمتر)
۶۵	در چوب
۲.۵	وزن خالص (کیلوگرم)

مشخصات:

۱: توان بالای ۶۰۰ وات

۲: دارای ۳ درای ۶ دور، زاویه کفی بین ۰ تا ۴۵ درجه

متعلقات و بسته بندی:

قاب شیشه ای، تیغ ۳ عدد (T118A، T111C، T144D)، آچار آلن، پلیت نشانگر، زغال، جعبه رنگی

AMD320



دستگاه چندمنظوره

۳۲۰	قدرت (وات)
۱۱۰۰۰-۲۰۰۰۰	سرعت آزاد (دور در دقیقه)
۶ (۱-۲-۳-۴-۵-۶)	تعداد دورها
۳°	زاویه نوسان (درجه)
۱.۳	وزن خالص (کیلوگرم)

مشخصات:

۱: نصب طیف وسیعی از متعلقات، کاربرد بسیار گسترده

۲: شش سرعت، برد سرعت پایدار

متعلقات و بسته بندی:

نگهدارنده ابزار، تیغه HCS، تیغه BIM، تیغه سگمنت دار، واشر، کاغذ سمباده ۱۲ عدد به شماره ۲۲۴۰، P120، P80، P60، آچار آلن، نگهدارنده، کیف پلاستیکی

AMQ85



اره عمودبر

۵۸۰	قدرت (وات)
۵۰۰-۳۱۰۰	سرعت آزاد (دور در دقیقه)
۰-۴۵°	زاویه کفه برش (درجه)
۱۰	حداکثر ظرفیت برش (میلیمتر)
۸۵	در چوب
۲.۷	وزن خالص (کیلوگرم)

مشخصات:

۱: گیربکس تمام فلزی با طول عمر و قدرت بالا

۲: دارای ۳ درای ۶ دور، زاویه کفی بین ۰ تا ۴۵ درجه

متعلقات و بسته بندی:

قاب شیشه ای، تیغ ۳ عدد (T118A، T111C، T144D)، آچار آلن، پلیت نشانگر، زغال، جعبه رنگی

AMQ65K



اره عمودبر

۶۰۰	قدرت (وات)
۵۰۰-۳۰۰۰	سرعت آزاد (دور در دقیقه)
۰-۴۵°	زاویه کفه برش (درجه)
۱۰	حداکثر ظرفیت برش (میلیمتر)
۶۵	در چوب
۲.۵	وزن خالص (کیلوگرم)

مشخصات:

۱: تعویض تیغه آسان و سریع

۲: دارای ۳ درای ۶ دور، زاویه کفی بین ۰ تا ۴۵ درجه

متعلقات و بسته بندی:

قاب شیشه ای، تیغ ۳ عدد (T118A، T111C، T144D)، آچار آلن، پلیت نشانگر، زغال، جعبه رنگی

AMY02-185

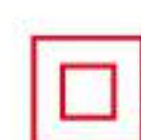

اره گردبر

۱۱۰۰	قدرت (وات)
۵۶۰۰	سرعت آزاد (دور در دقیقه)
۱۸۵	قطر تیغه (میلیمتر)
۶۴	حداکثر ظرفیت برش (میلیمتر)
۴۵°	حداکثر زاویه برش (درجه)
۳.۶	وزن خالص (کیلوگرم)

مشخصات:

وزن بسیار کم، تنظیم زاویه برش بین ۰ تا ۴۵ درجه

متعلقات و بسته بندی:

آچار آلن، گونیا، دسته کمکی، پیچ آلن، واسطه دسته کمکی، زغال، جعبه رنگی

AMY185



اره گردبر

۱۱۰۰	قدرت (وات)
۴۹۰۰	سرعت آزاد (دور در دقیقه)
۱۸۵	قطر تیغه (میلیمتر)
۶۴	حداکثر ظرفیت برش (میلیمتر)
۴۵°	حداکثر زاویه برش (درجه)
۵.۰	وزن خالص (کیلوگرم)

مشخصات:

تنظیم زاویه برش بین ۰ تا ۴۵ درجه

متعلقات و بسته بندی:

آچار آلن، گونیا، زغال، جعبه رنگی



AMY03-185S



اره گردبر	
۱۵۰۰	قدرت (وات)
۵۳۰۰	سرعت آزاد (دور در دقیقه)
۱۸۵	قطر تیغه (میلیمتر)
۶۴	حداکثر ظرفیت برش (میلیمتر)
۴۵°	حداکثر زاویه برش (درجه)
۴۰۰	وزن خالص (کیلوگرم)

مشخصات:

۱: توان بالای ۱۵۰۰ وات

۲: وزن بسیار کم، تنظیم زاویه برش بین ۰ تا ۴۵ درجه

متعلقات و بسته بندی:

آچار آلن، گونیا، زغال، جعبه رنگی

AMY03-185



اره گردبر	
۱۴۰۰	قدرت (وات)
۵۳۰۰	سرعت آزاد (دور در دقیقه)
۱۸۵	قطر تیغه (میلیمتر)
۶۴	حداکثر ظرفیت برش (میلیمتر)
۴۵°	حداکثر زاویه برش (درجه)
۵۰۰	وزن خالص (کیلوگرم)

مشخصات:

۱: توان بالای ۱۴۰۰ وات

۲: وزن بسیار کم، تنظیم زاویه برش بین ۰ تا ۴۵ درجه

متعلقات و بسته بندی:

آچار آلن، گونیا، زغال، جعبه رنگی

AMY02-235



اره گردبر	
۲۰۰۰	قدرت (وات)
۴۱۰۰	سرعت آزاد (دور در دقیقه)
۲۳۵	قطر تیغه (میلیمتر)
۹۰° ۸۵	حداکثر ظرفیت برش (میلیمتر)
۴۵° ۶۰	حداکثر زاویه برش (درجه)
۵۰°	حداکثر زاویه برش (درجه)
۴۰۰	وزن خالص (کیلوگرم)

مشخصات:

۱: توان بالای ۲۰۰۰ وات

۲: وزن بسیار کم، تنظیم زاویه برش بین ۰ تا ۴۵ درجه

متعلقات و بسته بندی:

آچار آلن، گونیا، زغال، جعبه رنگی

AMY235



اره گردبر	
۱۵۲۰	قدرت (وات)
۴۱۰۰	سرعت آزاد (دور در دقیقه)
۲۳۵	قطر تیغه (میلیمتر)
۸۴	حداکثر ظرفیت برش (میلیمتر)
۴۵°	حداکثر زاویه برش (درجه)
۷۰۵	وزن خالص (کیلوگرم)

مشخصات:

تنظیم زاویه برش بین ۰ تا ۴۵ درجه

متعلقات و بسته بندی:

آچار آلن، گونیا، زغال، جعبه رنگی

AML03-405

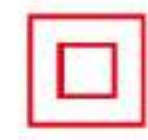

اره زنجیری برقی

۱۳۰۰	قدرت (وات)
۴۰۰	سرعت آزاد (متر در دقیقه)
۴۰۵	حداکثر طول تیغه (میلیمتر)
۵.۶	وزن خالص (کیلوگرم)

مشخصات:

۱: مدل اقتصادی

۲: پمپ روغنی دستی

متعلقات و بسته بندی:

زنجیر، ساطوری، آچار T، سوهان، پیچ گوشتی، روغن دان، زغال، جعبه رنگی

AML405

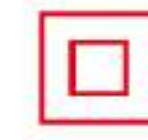

اره زنجیری برقی

۱۳۰۰	قدرت (وات)
۴۰۰	سرعت آزاد (متر در دقیقه)
۴۰۵	حداکثر طول تیغه (میلیمتر)
۶.۰	وزن خالص (کیلوگرم)

مشخصات:

۱: پمپ روغنی دستی

۲: قدرت برش بسیار بالا

متعلقات و بسته بندی:

زنجیر، ساطوری، آچار T، سوهان، پیچ گوشتی، روغن دان، زغال، جعبه رنگی

AML05-405

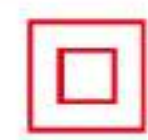

اره زنجیری برقی

۱۹۰۰	قدرت (وات)
۴۸۰	سرعت آزاد (متر در دقیقه)
۴۰۵	حداکثر طول تیغه (میلیمتر)
۴.۳	وزن خالص (کیلوگرم)

مشخصات:

۳: پمپ روغن اتوماتیک

۱: توان بالای ۱۹۰۰ وات

۲: تنظیم آسان ساطوری

متعلقات و بسته بندی:

زنجیر، ساطوری، کاور، آچار، کیف پلاستیکی

AML04-405

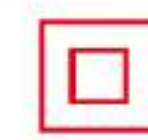

اره زنجیری برقی

۱۸۰۰	قدرت (وات)
۸۰۰	سرعت آزاد (متر در دقیقه)
۴۰۵	حداکثر طول تیغه (میلیمتر)
۴.۵	وزن خالص (کیلوگرم)

مشخصات:

۳: ترمز ایمنی، استارت آرام

۱: توان بالای ۱۸۰۰ وات

۲: سرعت بالای ۸۰۰ متر بر ثانیه

۴: پمپ روغن اتوماتیک

متعلقات و بسته بندی:

زنجیر، ساطوری، کاور، آچار T، سوهان، پیچ گوشتی، روغن دان، زغال، جعبه رنگی

AFF03-150



اره میزی (بدون گرد و غبار)

۱۱۰۰	قدرت (وات)
۴۹۰۰	سرعت آزاد (دور در دقیقه)
Φ۱۲۵-Φ۱۵۰	قطر تیغه (میلیمتر)
۱۰۰۰	قدرت فن (وات)
۲۱۰۰۰	حداکثر قدرت مکش (پاسکال)
۱۰.۰	وزن خالص (کیلوگرم)

مشخصات:

۲: جمع آوری کامل گرد و غبار

۱: کفی آلومینیومی بسیار مقاوم

۳: سبک و انعطاف پذیر

متعلقات و بسته بندی:

تیغه، کیسه خاک گیر، قاب محافظ، آچار بلند، آچار آلن، آچار بکس، گونیا مدرج، جعبه ابزار، کارتن

AFF02-150



اره میزی (بدون گرد و غبار)

۱۴۰۰	قدرت (وات)
۵۳۰۰	سرعت آزاد (دور در دقیقه)
Φ۱۰۵-Φ۱۵۰	قطر تیغه (میلیمتر)
۱۰۰۰	قدرت فن (وات)
۲۴۰۰۰	حداکثر قدرت مکش (پاسکال)
۱۱.۹	وزن خالص (کیلوگرم)

مشخصات:

۱: جمع آوری کامل گرد و غبار

۲: سبک و انعطاف پذیر

متعلقات و بسته بندی:

تیغه، کیسه خاک گیر، قاب محافظ، آچار بلند، آچار آلن، آچار بکس، گونیا مدرج، جعبه ابزار، کارتن

APL6



پیچ گوشتی برقی

۷۱۰	قدرت (وات)
۰-۴۳۰۰	سرعت آزاد (دور در دقیقه)
۵	حداکثر قطر پیچ (میلیمتر)
۶	پیچ دیواری
۱.۶	پیچ سرمته دار
۱.۶	وزن خالص (کیلوگرم)

مشخصات:

۲: تنظیم عمق نفوذ

۱: گیربکس آلومینیومی

۳: بسیار مناسب برای اجرای دیوار و سقف کاذب

متعلقات و بسته بندی:

سرپیچ گوشتی ۲ عدد، زغال، جعبه رنگی

APB12



آچار ضربه ای برقی

۳۰۰	قدرت (وات)
۱۸۰۰	سرعت آزاد (دور در دقیقه)
۲۰۰۰	تعداد ضربه (در دقیقه)
M۸-M۲۱	قطر مهره (میلیمتر)
۱۲.۷×۱۲.۷	ابعاد درایو (میلیمتر)
۱۸۸	حداکثر گشتاور (نیوتن بر متر)
۲.۱	وزن خالص (کیلوگرم)

مشخصات:

۱: گیربکس فلزی

۲: شاسی کلید الکلنگی، تغییر جهت سریع

متعلقات و بسته بندی:

سری بکس ۱۸، پین، اورینگ، زغال، جعبه رنگی

APL8



آچار ضربه ای برقی

۳۰۰	قدرت (وات)
۰-۲۲۰۰	سرعت آزاد (دور در دقیقه)
۰-۳۰۰۰	تعداد ضربه (در دقیقه)
۹۸	حداکثر گشتاور (نیوتن بر متر)
۱.۳	وزن خالص (کیلوگرم)

مشخصات:

۱: سرعت قابل تنظیم، کلید چپ و راست گرد

۲: کاور دسته ضد لرزش

متعلقات و بسته بندی:

سرپیچ گوشتی، زغال، جعبه رنگی

APB20C



آچار ضربه ای برقی

۳۴۰	قدرت (وات)
۱۷۰۰	سرعت آزاد (دور در دقیقه)
۲۰۰۰	تعداد ضربه (در دقیقه)
M۱۲-M۲۰	قطر مهره (میلیمتر)
۱۲.۷×۱۲.۷	ابعاد درایو (میلیمتر)
۲۹۴	حداکثر گشتاور (نیوتن بر متر)
۳.۲	وزن خالص (کیلوگرم)

مشخصات:

۱: کاور پلاستیکی گیربکس

۲: گیربکس فلزی

۳: شاسی کلید الکلنگی، تغییر جهت سریع

متعلقات و بسته بندی:

سری بکس ۲۴، پین، اورینگ، زغال، جعبه رنگی

APB16



آچار ضربه ای برقی

۴۵۰	قدرت (وات)
۱۸۰۰	سرعت آزاد (دور در دقیقه)
۲۰۰۰	تعداد ضربه (در دقیقه)
M۱۰-M۱۶	قطر مهره (میلیمتر)
۱۲.۷×۱۲.۷	ابعاد درایو (میلیمتر)
۲۴۰-۳۰۰	حداکثر گشتاور (نیوتن بر متر)
۲.۶	وزن خالص (کیلوگرم)

مشخصات:

۱: گیربکس فلزی

۲: شاسی کلید الکلنگی، تغییر جهت سریع

متعلقات و بسته بندی:

سری بکس ۲۴، پین، اورینگ، زغال، جعبه رنگی

APB30



آچار ضربه ای برقی

۱۰۵۰	قدرت (وات)
۱۴۰۰	سرعت آزاد (دور در دقیقه)
۱۵۰۰	تعداد ضربه (در دقیقه)
M۲۴-M۳۰	قطر مهره (میلیمتر)
۲۵.۴×۲۵.۴	ابعاد درایو (میلیمتر)
۴۰۰-۹۰۰	حداکثر گشتاور (نیوتن بر متر)
۱۰.۰	وزن خالص (کیلوگرم)

مشخصات:

۱: گشتاور بسیار بالای ۹۰۰ نیوتن بر متر

۳: گیربکس فلزی

۲: کاور پلاستیکی گیربکس

۴: شاسی کلید الکلنگی

متعلقات و بسته بندی:

سری بکس ۳۶، پین، اورینگ، زغال، جعبه رنگی

APB22C

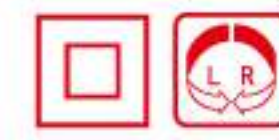

آچار ضربه ای برقی

۶۲۰	قدرت (وات)
۱۷۰۰	سرعت آزاد (دور در دقیقه)
۱۶۰۰	تعداد ضربه (در دقیقه)
M۱۶-M۲۲	قطر مهره (میلیمتر)
۱۹×۱۹	ابعاد درایو (میلیمتر)
۵۸۸	حداکثر گشتاور (نیوتن بر متر)
۵.۰	وزن خالص (کیلوگرم)

مشخصات:

۱: کاور پلاستیکی گیربکس

۲: گیربکس فلزی

۳: شاسی کلید الکلنگی، تغییر جهت سریع

متعلقات و بسته بندی:

سری بکس ۳۲، پین، اورینگ، زغال، جعبه رنگی

AQB02-1600

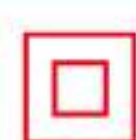

سشوار صنعتی

۱۶۰۰	قدرت (وات)
۵۰-۴۰۰	حرارت (درجه سانتی گراد)
۵۰-۵۵۰	جریان هوا (لیتر در دقیقه)
۱۹۰-۲۱۰	وزن خالص (کیلوگرم)
۳۱۰-۳۵۰	وزن خالص (کیلوگرم)
۰.۸	وزن خالص (کیلوگرم)

مشخصات:

حرارت و خروجی باد قابل تنظیم

متعلقات و بسته بندی:

نازل تخت، نازل گرد، جعبه رنگی

APB24E



آچار قیچی کن برقی

۱۰۵۰	قدرت (وات)
۱۸	سرعت آزاد (دور در دقیقه)
۱۱۰۰	حداکثر قطر گشتاور (نیوتن بر متر)
۸.۰	وزن خالص (کیلوگرم)

مشخصات:

۱: آماده بستن پیچ های M24, M22, M20, M15

۲: حداکثر گشتاور ۱۱۰۰ نیوتن بر متر

متعلقات و بسته بندی:

سوکت خروجی، سوکت داخلی، پیچ M22، کیف فلزی

AQB2000



۲۰۰۰	قدرت (وات)
۵۰-۴۸۰	کم حرارت (درجه سانتی گراد)
۵۰-۶۰۰	زیاد
۲۱۰-۲۵۰	کم جریان هوا (لیتر در دقیقه)
۳۴۰-۳۸۰	زیاد
۰.۸	وزن خالص (کیلوگرم)

سشوار صنعتی

مشخصات:

حرارت و خروجی باد قابل تنظیم

متعلقات و بسته بندی:

نازل تخت، نازل گرد، جعبه رنگی

AQB03-1600



۱۱۰	ولتاژ (ولت)
۱۶۰۰	قدرت (وات)
۵۰	کم حرارت (درجه سانتی گراد)
۵۰-۴۰۰	متوسط
۵۰-۵۵۰	زیاد
۱۹۰-۲۱۰	کم جریان هوا (لیتر در دقیقه)
۱۹۰-۲۱۰	متوسط
۳۱۰-۳۵۰	زیاد
۰.۸	وزن خالص (کیلوگرم)

سشوار صنعتی

مشخصات:

۱: ولتاژ ورودی ۱۱۰ ولت

۲: سه حالت؛ دما و خروجی باد

متعلقات و بسته بندی:

نازل تخت، نازل گرد، جعبه رنگی

AQB04-2000



۲۰۰۰	قدرت (وات)
۵۰	کم حرارت (درجه سانتی گراد)
۵۰-۴۸۰	متوسط
۵۰-۶۰۰	زیاد
۲۱۰-۲۵۰	کم جریان هوا (لیتر در دقیقه)
۲۱۰-۲۵۰	متوسط
۳۴۰-۳۸۰	زیاد
۰.۸	وزن خالص (کیلوگرم)

سشوار صنعتی

مشخصات:

۲: کاور دسته ضد تعریق

۱ سه حالت؛ دما و خروجی باد

متعلقات و بسته بندی:

نازل تخت، نازل گرد، جعبه رنگی

AQB03-2000



۲۰۰۰	قدرت (وات)
۵۰	کم حرارت (درجه سانتی گراد)
۵۰-۶۳۰	متوسط
۵۰-۶۳۰	زیاد
۳۰۰	کم جریان هوا (لیتر در دقیقه)
۳۰۰	متوسط
۵۰۰	زیاد
۰.۷	وزن خالص (کیلوگرم)

سشوار صنعتی

مشخصات:

۱ سه حالت؛ دما و خروجی باد

۲: صفحه نمایشگر دیجیتال

متعلقات و بسته بندی:

نازل تخت، نازل گرد، جعبه رنگی



AQF32



۶۸۰	قدرت (وات)
۸۳۰۰-۱۶۳۰۰	سرعت آزاد (دور در دقیقه)
۱.۶-۳.۲	حجم هوا خروجی (متر در دقیقه)
۱.۸	وزن خالص (کیلوگرم)

دمنده مکنده برقی

مشخصات:

طراحی برای نصب کیسه خاک گیر

متعلقات و بسته بندی:

لوله دمنده، کیسه خاک گیر، زغال، جعبه رنگی

AQF25



۴۸۰	قدرت (وات)
۱۴۰۰۰	سرعت آزاد (دور در دقیقه)
۲.۵	حجم هوا خروجی (متر در دقیقه)
۱.۸	وزن خالص (کیلوگرم)

دمنده مکنده برقی

مشخصات:

طراحی برای نصب کیسه خاک گیر

متعلقات و بسته بندی:

لوله دمنده، کیسه خاک گیر، زغال، جعبه رنگی

AVC30



مکنده صنعتی

۱۲۰۰	قدرت (وات)
۳۰	ظرفیت (لیتر)
چرخشی	سیستم خنک کننده
۸.۸	وزن خالص (کیلوگرم)

مشخصات:

دارای فیلتر دو منظوره، جمع کننده آب و خاک

متعلقات و بسته بندی:

برس خاک گیر، برس آب جمع کن، برس مخصوص مبلی، نازل گوشه گیر، برس گرد، لوله تلسکوپی ۲ عدد، لوله خرطومی، واسطه، کارتن

AVC15



مکنده صنعتی

۱۲۰۰	قدرت (وات)
۱۵	ظرفیت (لیتر)
چرخشی	سیستم خنک کننده
۷.۶	وزن خالص (کیلوگرم)

مشخصات:

دارای فیلتر دو منظوره، جمع کننده آب و خاک

متعلقات و بسته بندی:

برس خاک گیر، برس آب جمع کن، برس مخصوص مبلی، نازل گوشه گیر، برس گرد، لوله تلسکوپی ۲ عدد، لوله خرطومی، واسطه، کارتن

AVC80



مکنده صنعتی

۳۲۰۰	قدرت (وات)
۸۰	ظرفیت (لیتر)
چرخشی	سیستم خنک کننده
۲۶.۵	وزن خالص (کیلوگرم)

مشخصات:

دارای فیلتر دو منظوره، جمع کننده آب و خاک

متعلقات و بسته بندی:

برس خاک گیر، برس آب جمع کن، برس مخصوص مبلی، نازل گوشه گیر، برس گرد، لوله تلسکوپی ۲ عدد، لوله خرطومی، واسطه، کارتن

AVC60

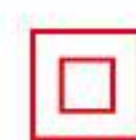

مکنده صنعتی

۲۳۰۰	قدرت (وات)
۶۰	ظرفیت (لیتر)
چرخشی	سیستم خنک کننده
۲۴.۰	وزن خالص (کیلوگرم)

مشخصات:

دارای فیلتر دو منظوره، جمع کننده آب و خاک

متعلقات و بسته بندی:

برس خاک گیر، برس آب جمع کن، برس مخصوص مبلی، نازل گوشه گیر، برس گرد، لوله تلسکوپی ۲ عدد، لوله خرطومی، واسطه، کارتن

AQW5.5/10

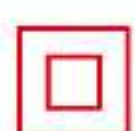

کارواش

۱۶۰۰	قدرت (وات)
۱۰۰	فشار آب (بار)
۵.۵	حجم آب خروجی (لیتر در دقیقه)
۸.۵	وزن خالص (کیلوگرم)

مشخصات:

۱: مناسب برای مصارف خانگی

۲: مکنندگی اتومات، موتور نامتقارن

متعلقات و بسته بندی:

شیلنگ فشار قوی (۱۰ متری)، تفنگ آب پاش، ظرف شوینده، شیلنگ ورودی (۳ متری)، فیلتر ورودی آب، رابط شیلنگ، نازل تمیزکننده، اورینگ، جعبه رنگی

AQW5.5/7 PLUS



۱۲۰۰	قدرت (وات)
۷۰	فشار آب (بار)
۰-۴۰	دمای آب ورودی (درجه سانتی گراد)
۵.۵	حجم آب خروجی (لیتر در دقیقه)
۷.۶	وزن خالص (کیلوگرم)

مشخصات:

۱: مناسب برای مصارف خانگی

۲: مکنندگی اتومات، موتور نامتقارن

متعلقات و بسته بندی:

شیلنگ فشار قوی (۱۰ متری)، تفنگ آب پاش، ظرف شوینده، شیلنگ ورودی (۳ متری)، فیلتر ورودی آب، رابط شیلنگ، نازل تمیزکننده، اورینگ، جعبه رنگی

AQW10/7



۲۰۰۰	قدرت (وات)
۷۰	فشار آب (بار)
۱۰	حجم آب خروجی (لیتر در دقیقه)
۳۵.۵	وزن خالص (کیلوگرم)

مشخصات:

۱: مناسب برای مصارف خانگی

۲: مکنندگی اتومات، موتور نامتقارن

متعلقات و بسته بندی:

شیلنگ فشار قوی (۱۰ متری)، تفنگ آب پاش، ظرف شوینده، شیلنگ ورودی (۳ متری)، فیلتر ورودی آب، رابط شیلنگ، نازل تمیزکننده، اورینگ، جعبه رنگی

AQW8/7



۱۶۰۰	قدرت (وات)
۷۰	فشار آب (بار)
۸	حجم آب خروجی (لیتر در دقیقه)
۲۳.۰	وزن خالص (کیلوگرم)

مشخصات:

۱: مناسب برای مصارف خانگی

۲: مکنندگی اتومات، موتور نامتقارن

متعلقات و بسته بندی:

شیلنگ فشار قوی (۱۰ متری)، تفنگ آب پاش، ظرف شوینده، شیلنگ ورودی (۳ متری)، فیلتر ورودی آب، رابط شیلنگ، نازل تمیزکننده، اورینگ، جعبه رنگی

AQW9/12.5

پمپ آب فشار قوی



۳۰۰۰	قدرت (وات)
۱۲۵	فشار آب (بار)
۹	حجم آب خروجی (لیتر در دقیقه)
۵۰	وزن خالص (کیلوگرم)

مشخصات:

۱: مناسب برای مصارف خانگی

۲: مکنندگی اتومات، موتور نامتقارن

متعلقات و بسته بندی:

شیلنگ فشار قوی (۱۰ متری)، شیلنگ ورودی (۳ متری)، فیلتر ورودی آب، تفنگ آب پاش، نازل ۴ عدد، کیف قابل حمل، جعبه رنگی

AQW11/9.5

پمپ آب فشار قوی



۲۸۰۰	قدرت (وات)
۹۵	فشار آب (بار)
۱۱	حجم آب خروجی (لیتر در دقیقه)
۴۸.۵	وزن خالص (کیلوگرم)

مشخصات:

۱: مناسب برای مصارف خانگی

۲: مکنندگی اتومات، موتور نامتقارن

متعلقات و بسته بندی:

شیلنگ فشار قوی (۱۰ متری)، شیلنگ ورودی (۳ متری)، فیلتر ورودی آب، تفنگ آب پاش، نازل ۴ عدد، کیف قابل حمل، جعبه رنگی



AQU160/AQU160B

دریل همزن



۸۰۰	قدرت (وات)
۶۸۰	سرعت آزاد (دور در دقیقه)
۱۶۰	قطر تیغه (میلیمتر)
M12	سایز شفت تیغه
۲.۴	وزن خالص (کیلوگرم)

مشخصات:

دو نوع تیغ برای سفارش موجود است. (optional)

متعلقات و بسته بندی:

تیغه همزن، دسته کمکی، زغال، جعبه رنگی

AQU120x2

دریل همزن



۱۴۰۰	قدرت (وات)
۰-۷۰۰	سرعت آزاد (دور در دقیقه)
۱۲۰	قطر تیغه (میلیمتر)
M۲۷x۱.۵	سایز شفت تیغه
۴.۸	وزن خالص (کیلوگرم)

مشخصات:

۱: دسته و بدنه ارگونومی

۲: سرعت قابل تنظیم، تیغ همزن دوپل

متعلقات و بسته بندی:

تیغه همزن، زغال، آچار ۲ عدد، جعبه رنگی

AQU05-160

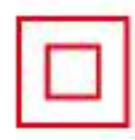

دریل همزن

۱۸۰۰	قدرت (وات)
۲۰۰۰	سرعت آزاد (دور در دقیقه)
۱۶۰	قطر تیغه (میلیمتر)
M۲۲	سایز شفت تیغه
۵.۵	وزن خالص (کیلوگرم)

مشخصات:

۱: توان بالای ۱۸۰۰ وات

۲: سرعت بالای ۲۰۰۰ دور در دقیقه، تیغه بلندتر و موثرتر

متعلقات و بسته بندی:

تیغه همزن (بصورت مجزا از دستگاه بسته بندی شده است)، دسته کمکی، زغال، جعبه رنگی

AQU02-160/AQU02-160B

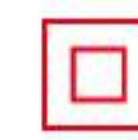

دریل همزن

۱۰۱۰	قدرت (وات)
۶۲۰	سرعت آزاد (دور در دقیقه)
۱۶۰	قطر تیغه (میلیمتر)
M۱۲	سایز شفت تیغه
۳.۵	وزن خالص (کیلوگرم)

مشخصات:

دو نوع تیغ برای سفارش موجود است. (optional)

متعلقات و بسته بندی:

تیغه همزن، دسته کمکی، زغال، جعبه رنگی

AQU07-160



دریل همزن

۱۴۰۰	قدرت (وات)
۰-۶۸۰	سرعت آزاد (دور در دقیقه)
۱۶۰	قطر تیغه (میلیمتر)
M۱۴	سایز شفت تیغه
۳.۷	وزن خالص (کیلوگرم)

مشخصات:

۱: طراحی بدنه ارگونومی

۲: سرعت قابل تنظیم

متعلقات و بسته بندی:

تیغه همزن، زغال، آچار ۲ عدد، جعبه رنگی

AQU06-160

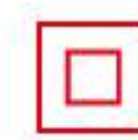

دریل همزن

۲۰۰۰	قدرت (وات)
۵۰۰	سرعت آزاد (دور در دقیقه)
۱۶۰	قطر تیغه (میلیمتر)
M۱۴	سایز شفت تیغه
۵.۱	وزن خالص (کیلوگرم)

مشخصات:

۱: توان بالای ۲۰۰۰ وات

۲: گشتاور بالا، مناسب برای مواد غلیظ

متعلقات و بسته بندی:

تیغه همزن (بصورت مجزا از دستگاه بسته بندی شده است)، دسته کمکی، زغال، جعبه رنگی

AZC05-26B ASM03-115

پک برقی

بتن کن



مینی سنگ



یونیت پمپ هوا بدون مخزن

APWG2300



کمپرسور هوا (بدون مخزن)

۱۳۰۰	قدرت (وات)
۵۰۰۰	سرعت آزاد (دور در دقیقه)
۲۲۰ Bar - ۳۲۰۰ psi	حداکثر فشار هوا
۲.۳	خروجی هوا (لیتر در دقیقه)
۱۶.۱	وزن خالص (کیلوگرم)

مشخصات:

۱: مدل بیستونی

۲: موتور بدون زغال

۳: نمایشگر دیجیتال، تنظیم کننده الکترونیکی

متعلقات و بسته بندی:

بیستوله (همراه نازل)، شیلنگ فشار قوی، ست شیلنگ ورودی، محفظه (همراه با پیچ)، آچار، قلاب، روغن، کارتن

APWG3.0



کمپرسور هوا (بدون مخزن)

۱۸۰۰	قدرت (وات)
۱۴۴۰	سرعت آزاد (دور در دقیقه)
۲۰۷ Bar - ۳۰۰۰ psi	حداکثر فشار هوا
۳.۰	خروجی هوا (لیتر در دقیقه)
۳۵.۰	وزن خالص (کیلوگرم)

مشخصات:

۱: مدل دیافراگمی

۲: موتور بدون زغال

۳: تنظیم فشار مکانیکی

متعلقات و بسته بندی:

بیستوله (همراه نازل)، شیلنگ فشار قوی، ست شیلنگ ورودی، فیلتر، آچار، کارتن

پیستوله بادی - بدون مخزن (مناسب برای پمپ های دیافراگمی)



وزن (گرم)(g)	عرض پاشیدن رنگ (میلیمتر)	مقدار هوای مصرفی (لیتر در دقیقه)	شرایط مناسب باد ورودی		سایز نازل (میلیمتر)	مدل
			حداکثر خروجی رنگ (میلی لیتر در دقیقه)	فشار باد ورودی (مگاپاسکال)(kgf/cm ²)		
۴۵۰	۲۶۰	۲۲۰	۳۰۰	۰.۳۴ (۳.۵)	۱.۳	W-71-1.3P
۴۵۰	۲۷۵	۲۲۵	۴۰۰	۰.۳۴ (۳.۵)	۱.۵	W-71-1.5P
۴۵۰	۲۷۰	۲۲۰	۳۰۰	۰.۳۴ (۳.۵)	۱.۸	W-71-1.8P

متعلقات و بسته بندی:

آچار، برس تمیز کننده، واسطه نصب شیلنگ ورودی، جعبه رنگی

پیستوله بادی - مخزن بالا



وزن (گرم)(g)	عرض پاشیدن رنگ (میلیمتر)	مقدار هوای مصرفی (لیتر در دقیقه)	شرایط مناسب باد ورودی		سایز نازل (میلیمتر)	مدل
			حداکثر خروجی رنگ (میلی لیتر در دقیقه)	فشار باد ورودی (مگاپاسکال)(kgf/cm ²)		
۶۲۰	۱۲۰	۸۵	۱۲۰	۰.۲۹ (۳.۰)	۱.۰	W-71-1.0G
۶۲۰	۱۶۵	۱۹۵	۱۶۰	۰.۲۹ (۳.۰)	۱.۳	W-71-1.3G
۶۲۰	۱۸۵	۲۳۰	۱۹۰	۰.۲۹ (۳.۰)	۱.۵	W-71-1.5G
۶۲۰	۲۳۰	۲۳۰	۲۲۰	۰.۲۹ (۳.۰)	۱.۸	W-71-1.8G
۷۵۰	۲۸۰	۲۱۰	۳۲۰	۰.۳۴ (۳.۵)	۱.۸	W-77-1.8G
۷۵۰	۳۳۵	۳۷۰	۳۴۰	۰.۲۹ (۳.۰)	۲.۰	W-77-2.0G
۷۵۰	۳۵۰	۴۵۵	۳۶۰	۰.۲۹ (۳.۰)	۲.۵	W-77-2.5G
۷۵۰	۳۶۰	۴۸۰	۳۸۰	۰.۲۹ (۳.۰)	۳.۰	W-77-3.0G

متعلقات و بسته بندی:

آچار، برس تمیز کننده، واسطه نصب شیلنگ ورودی، واسطه نصب لوله روغن، جعبه رنگی

پیستوله بادی - مخزن پایین



وزن (گرم)(g)	عرض پاشیدن رنگ (میلیمتر)	مقدار هوای مصرفی (لیتر در دقیقه)	شرایط مناسب باد ورودی		سایز نازل (میلیمتر)	مدل
			حداکثر خروجی رنگ (میلی لیتر در دقیقه)	فشار باد ورودی (مگاپاسکال)(kgf/cm ²)		
۶۹۰	۱۱۰	۸۵	۱۰۰	۰.۲۹ (۳.۰)	۱.۰	W-71-1.0S
۶۹۰	۱۵۵	۱۹۵	۱۴۰	۰.۲۹ (۳.۰)	۱.۳	W-71-1.3S
۶۹۰	۱۷۰	۲۳۰	۱۷۰	۰.۲۹ (۳.۰)	۱.۵	W-71-1.5S
۶۹۰	۲۰۰	۲۳۰	۱۹۵	۰.۲۹ (۳.۰)	۱.۸	W-71-1.8S
۸۳۰	۲۷۰	۲۱۰	۳۰۰	۰.۳۴ (۳.۵)	۱.۸	W-77-1.8S
۸۳۰	۲۸۰	۳۵۰	۳۴۰	۰.۲۹ (۳.۰)	۲.۰	W-77-2.0S
۸۳۰	۳۰۰	۴۳۵	۳۶۰	۰.۲۹ (۳.۰)	۲.۵	W-77-2.5S
۸۳۰	۳۲۰	۴۶۰	۳۸۰	۰.۲۹ (۳.۰)	۳.۰	W-77-3.0S
۸۳۰	۳۳۰	۴۰۰	۴۸۰	۰.۳۴ (۳.۵)	۳.۵	W-77-3.5S

متعلقات و بسته بندی:

آچار، برس تمیز کننده، واسطه نصب شیلنگ ورودی، واسطه نصب لوله روغن، جعبه رنگی

AF50

میخ کوب بادی اسکا ۵۰



۵-۷	فشارباد ورودی (بار)
۸	قطر داخلی لوله هوا (میلیمتر)
۱۰۰	ظرفیت خشاب (عدد)
میخ اسکا	نوع میخ
۱۰۲۵×۱۰۰۵×۵۰ (max)	ابعاد میخ (میلیمتر)
۱.۵	وزن خالص (کیلوگرم)

مشخصات:

۱: طراحی دماغه باریک
۲: استفاده راحت
۳: روکش دسته نرم و راحت

متعلقات و بسته بندی:

آچار ۲ عدد، روغن دان، جعبه رنگی

AF30

میخ کوب بادی اسکا ۳۰



۴-۸	فشارباد ورودی (بار)
۸	قطر داخلی لوله هوا (میلیمتر)
۱۰۰	ظرفیت خشاب (عدد)
میخ اسکا	نوع میخ
Φ۱۰۰۵×۳۰ (max)	ابعاد میخ (میلیمتر)
۱.۱	وزن خالص (کیلوگرم)

مشخصات:

۱: طراحی دماغه باریک
۲: استفاده راحت
۳: روکش دسته نرم و راحت

متعلقات و بسته بندی:

آچار ۲ عدد، روغن دان، جعبه رنگی

A1013J

منگنه کوب بادی



۴-۸	فشارباد ورودی (بار)
۸	قطر داخلی لوله هوا (میلیمتر)
۱۰۰	ظرفیت خشاب (عدد)
سوزن منگنه	نوع میخ
۰.۶×۱۰×۱۳ (max)	ابعاد میخ (میلیمتر)
۰.۸۵	وزن خالص (کیلوگرم)

مشخصات:

۱: طراحی دماغه باریک
۲: استفاده راحت
۳: روکش دسته نرم و راحت

متعلقات و بسته بندی:

آچار ۲ عدد، روغن دان، جعبه رنگی

AT50DC

میخ کوب بادی تی پو ۵۰



۴-۸	فشارباد ورودی (بار)
۸	قطر داخلی لوله هوا (میلیمتر)
۱۰۰	ظرفیت خشاب (عدد)
میخ تی پو	نوع میخ
۱.۶×۱.۴×۵۰ (max)	ابعاد میخ (میلیمتر)
۲.۱	وزن خالص (کیلوگرم)

مشخصات:

۱: طراحی دماغه باریک
۲: استفاده راحت
۳: روکش دسته نرم و راحت

متعلقات و بسته بندی:

آچار ۲ عدد، روغن دان، جعبه رنگی

A422J

منگنه کوب بادی



۴-۸	فشارباد ورودی (بار)
۸	قطر داخلی لوله هوا (میلیمتر)
۱۰۰	ظرفیت خشاب (عدد)
سوزن منگنه	نوع میخ
۰.۶×۴×۲۲ (max)	ابعاد میخ (میلیمتر)
۱.۱	وزن خالص (کیلوگرم)

مشخصات:

۱: طراحی دماغه باریک
۲: استفاده راحت
۳: روکش دسته نرم و راحت

متعلقات و بسته بندی:

آچار ۲ عدد، روغن دان، جعبه رنگی

A1022J

منگنه کوب بادی



۴-۸	فشارباد ورودی (بار)
۸	قطر داخلی لوله هوا (میلیمتر)
۱۰۰	ظرفیت خشاب (عدد)
سوزن منگنه	نوع میخ
۰.۶×۱۰×۲۲ (max)	ابعاد میخ (میلیمتر)
۱.۱	وزن خالص (کیلوگرم)

مشخصات:

۱: طراحی دماغه باریک
۲: استفاده راحت
۳: روکش دسته نرم و راحت

متعلقات و بسته بندی:

آچار ۲ عدد، روغن دان، جعبه رنگی

AP630

میخ کوب (سوزنی)



۴-۷	فشارباد ورودی (بار)
۸	قطر داخلی لوله هوا (میلیمتر)
۱۰۰	ظرفیت خشاب (عدد)
میخ سوزنی	نوع میخ
Φ۰.۶۴×۳۰ (max)	ابعاد میخ (میلیمتر)
۰.۹	وزن خالص (کیلوگرم)

مشخصات:

۱: طراحی دماغه باریک
۲: استفاده راحت
۳: روکش دسته نرم و راحت

متعلقات و بسته بندی:

آچار ۲ عدد، روغن دان، جعبه رنگی

AP625

میخ کوب (سوزنی)



۴-۸	فشارباد ورودی (بار)
۸	قطر داخلی لوله هوا (میلیمتر)
۱۰۰	ظرفیت خشاب (عدد)
میخ سوزنی	نوع میخ
Φ۰.۶۳×۲۵ (max)	ابعاد میخ (میلیمتر)
۰.۸۵	وزن خالص (کیلوگرم)

مشخصات:

۱: طراحی دماغه باریک
۲: استفاده راحت
۳: روکش دسته نرم و راحت

متعلقات و بسته بندی:

آچار ۲ عدد، روغن دان، جعبه رنگی

ACN55

میخ کوب سرگرد



۵-۷	فشار باد ورودی (بار)
۸	قطر داخلی لوله هوا (میلیمتر)
۳۰۰	ظرفیت خشاب (عدد)
	نوع میخ میخ و بیچ سرخود-میخ نواری-میخ شانه ای
۲۵-۵۷ (Φ۲۰.۱-Φ۲۰.۳)	ابعاد میخ (میلیمتر)
۲.۸	وزن خالص (کیلوگرم)

مشخصات:

- ۱: استفاده راحت
 - ۲: مخزن خشاب با ظرفیت بالای ۳۰۰ عدد میخ
 - ۳: پرکردن راحت خشاب با سایز های مختلف به علت کفی تنظیم شونده
- متعلقات و بسته بندی:

عینک ایمنی، آچار آلن ۲ عدد، روغن دان، جعبه رنگی

AST64C

میخ کوب تی ۶۴



۴-۸	فشار باد ورودی (بار)
۸	قطر داخلی لوله هوا (میلیمتر)
۷۵	ظرفیت خشاب (عدد)
	نوع میخ میخ فولادی
۱۸-۶۴ (Φ۲۰.۲)	ابعاد میخ (میلیمتر)
۳.۰	وزن خالص (کیلوگرم)

مشخصات:

- ۱: سونچ محافظ
 - ۲: طراحی دماغه باریک
 - ۳: استفاده راحت
 - ۴: روکش دسته نرم و راحت
- متعلقات و بسته بندی:

آچار ۲ عدد، روغن دان، جعبه رنگی

AQE1608

کمپرسور هوا (بی صدا، بدون روغن)



۵۵۰	قدرت موتور (وات)
۱۴۰۰	سرعت آزاد (دور در دقیقه)
۷	فشار باد تولیدی (بار)
۸	ظرفیت مخزن (لیتر)
≥ ۳۲	حجم موتور (لیتر در دقیقه)
۱۴.۲	وزن خالص (کیلوگرم)

مشخصات:

- ۱: بدون صدا، بدون روغن
 - ۲: سیم پیچی مسی
- متعلقات و بسته بندی:

فیلتر ورودی هوا، پایه لاستیکی ۴ عدد، پیچ، مهره، کارتن

ACN70

میخ کوب سرگرد



۶-۸	فشار باد ورودی (بار)
۸	قطر داخلی لوله هوا (میلیمتر)
۳۰۰	ظرفیت خشاب (عدد)
	نوع میخ میخ و بیچ سرخود-میخ نواری-میخ شانه ای
۴۵-۷۰ (Φ۲۰.۳-Φ۲۰.۹)	ابعاد میخ (میلیمتر)
۳.۶	وزن خالص (کیلوگرم)

مشخصات:

- ۱: استفاده راحت
 - ۲: مخزن خشاب با ظرفیت بالای ۳۰۰ عدد میخ
 - ۳: پرکردن راحت خشاب با سایز های مختلف به علت کفی تنظیم شونده
- متعلقات و بسته بندی:

عینک ایمنی، آچار آلن ۲ عدد، روغن دان، جعبه رنگی

AQE02-2850

کمپرسور هوا (بی صدا، بدون روغن)



۱۵۰۰	قدرت موتور (وات)
۱۴۰۰	سرعت آزاد (دور در دقیقه)
۷	فشار باد تولیدی (بار)
۵۰	ظرفیت مخزن (لیتر)
≥ ۹۵	حجم موتور (لیتر در دقیقه)
۳۶.۸	وزن خالص (کیلوگرم)

مشخصات:

- ۱: پمپ دابل، پرشدن سریعتر مخزن
 - ۲: بدون صدا، بدون روغن
 - ۳: سیم پیچی مسی
- متعلقات و بسته بندی:

فیلتر ورودی هوا، چرخ ۴ عدد، کارتن

AQE02-1824

کمپرسور هوا (بی صدا، بدون روغن)



۷۵۰	قدرت موتور (وات)
۱۴۰۰	سرعت آزاد (دور در دقیقه)
۷	فشار باد تولیدی (بار)
۲۴	ظرفیت مخزن (لیتر)
≥ ۴۵	حجم موتور (لیتر در دقیقه)
۱۷.۷	وزن خالص (کیلوگرم)

مشخصات:

- ۱: بدون صدا، بدون روغن
 - ۲: سیم پیچی مسی
- متعلقات و بسته بندی:

فیلتر ورودی هوا، پایه لاستیکی، چرخ ۲ عدد، کارتن

AQE1000/24

کمپرسور هوا (بی صدا، بدون روغن و دولوله ای)

New



۱۰۰۰	قدرت موتور (وات)
۱۴۰۰	سرعت آزاد (دور در دقیقه)
۷	فشار باد تولیدی (بار)
۲۴	ظرفیت مخزن (لیتر)
≥ ۶۷	حجم موتور (لیتر در دقیقه)
۲۲.۵	وزن خالص (کیلوگرم)

مشخصات:

- ۱: ورودی هوا دابل
 - ۲: بدون صدا، بدون روغن
 - ۳: سیم پیچی مسی
- متعلقات و بسته بندی:

فیلتر ورودی هوا ۲ عدد، پایه لاستیکی ۱ عدد، چرخ ۲ عدد، کارتن

AQE1000/12

کمپرسور هوا (بی صدا، بدون روغن و دولوله ای)

New



۱۰۰۰	قدرت موتور (وات)
۱۴۰۰	سرعت آزاد (دور در دقیقه)
۷	فشار باد تولیدی (بار)
۱۲	ظرفیت مخزن (لیتر)
≥ ۶۷	حجم موتور (لیتر در دقیقه)
۱۸.۴	وزن خالص (کیلوگرم)

مشخصات:

- ۱: ورودی هوا دابل
 - ۲: بدون صدا، بدون روغن
 - ۳: سیم پیچی مسی
- متعلقات و بسته بندی:

فیلتر ورودی هوا ۲ عدد، پایه لاستیکی ۴ عدد، کارتن

AQE1500/12

کمپرسور هوا (بی صدا، بدون روغن و دولوله ای)



۱۵۰۰	قدرت موتور (وات)
۲۸۰۰	سرعت آزاد (دور در دقیقه)
۷	فشار باد تولیدی (بار)
۱۲	ظرفیت مخزن (لیتر)
≥ ۱۰۰	حجم موتور (لیتر در دقیقه)
۱۷.۳	وزن خالص (کیلوگرم)

مشخصات:

۱: توان بالای ۱۵۰۰ وات

۳: ورودی هوای دوبل، سرعت بالای پرشدن هوا

۲: موتور دوقطبی عملکرد سریع مخزن

۴: بدون روغن

متعلقات و بسته بندی:

فیلتر ورودی هوا ۲ عدد، پایه لاستیکی ۴ عدد، کارتن

AQE1000X2/50

کمپرسور هوا (بی صدا، بدون روغن و دولوله ای)



۱۰۰۰×۲	قدرت موتور (وات)
۱۴۰۰	سرعت آزاد (دور در دقیقه)
۷	فشار باد تولیدی (بار)
۵۰	ظرفیت مخزن (لیتر)
≥ ۱۲۰	حجم موتور (لیتر در دقیقه)
۴۱.۵	وزن خالص (کیلوگرم)

مشخصات:

۱: پمپ ۲ عدد، عملکرد سریع مخزن

۳: سیم پیچی مسی

۲: بدون صدا، بدون روغن

متعلقات و بسته بندی:

فیلتر ورودی هوا ۴ عدد، پایه لاستیکی ۲ عدد، ست چرخ ۲ عدد، کارتن

AQE1008K

کمپرسور هوا



۷۵۰	قدرت موتور (وات)
۲۸۰۰	سرعت آزاد (دور در دقیقه)
۸	فشار باد تولیدی (بار)
۸	ظرفیت مخزن (لیتر)
≥ ۴۸	حجم موتور (لیتر در دقیقه)
۱۴.۳	وزن خالص (کیلوگرم)

مشخصات:

۱: ساختار اتصال مستقیم

۳: سیم پیچی مسی

۲: سرعت بالای پمپ کردن

متعلقات و بسته بندی:

فیلتر ورودی هوا ۲ عدد، پایه لاستیکی ۴ عدد، کارتن

AQE1500/24

کمپرسور هوا (بی صدا، بدون روغن)



۱۵۰۰	قدرت موتور (وات)
۲۸۰۰	سرعت آزاد (دور در دقیقه)
۷	فشار باد تولیدی (بار)
۲۴	ظرفیت مخزن (لیتر)
≥ ۱۰۰	حجم موتور (لیتر در دقیقه)
۱۹.۷	وزن خالص (کیلوگرم)

مشخصات:

۱: توان بالای ۱۵۰۰ وات

۳: ورودی هوای دوبل

۲: موتور دوقطبی عملکرد سریع مخزن

۴: بدون روغن

متعلقات و بسته بندی:

فیلتر ورودی هوا ۲ عدد، پایه لاستیکی ۲ عدد، ست چرخ ۲ عدد، کارتن

AQE3035F

کمپرسور هوا



۱۵۰۰	قدرت موتور (وات)
۲۸۰۰	سرعت آزاد (دور در دقیقه)
۸	فشار باد تولیدی (بار)
۳۵	ظرفیت مخزن (لیتر)
≥ ۱۰۰	حجم موتور (لیتر در دقیقه)
۲۶.۰	وزن خالص (کیلوگرم)

مشخصات:

۱: ساختار اتصال مستقیم

۳: سیم پیچی مسی

۲: سرعت بالای پمپ کردن

متعلقات و بسته بندی:

فیلتر ورودی هوا، درب پوش مخزن روغن، پایه لاستیکی ۲ عدد، ست چرخ ۲ عدد، کارتن

AQE2524F

کمپرسور هوا



۱۵۰۰	قدرت موتور (وات)
۲۸۰۰	سرعت آزاد (دور در دقیقه)
۸	فشار باد تولیدی (بار)
۲۴	ظرفیت مخزن (لیتر)
≥ ۱۰۰	حجم موتور (لیتر در دقیقه)
۲۱.۴	وزن خالص (کیلوگرم)

مشخصات:

۱: ساختار اتصال مستقیم

۳: سیم پیچی مسی

۲: سرعت بالای پمپ کردن

متعلقات و بسته بندی:

فیلتر ورودی هوا، درب پوش مخزن روغن، پایه لاستیکی ۲ عدد، ست چرخ ۲ عدد، کارتن





DCA LASER LEVEL **2V1H**

ADF04-60

متر لیزری



۰.۰۵-۶۰	برد دستگاه (متر)
±۱.۵	دقت اندازه گیری (میلیمتر)
۶۲۰-۶۵۰nm, P<1 mW	دیود لیزر (نانومتر)
۲	کلاس لیزر
۱	کوچکترین واحد اندازه گیری (میلیمتر)
۱۸۰	قطع خودکار پس از آخرین عملیات (ثانیه)
۵۰۰۰	طول عمر باتری (بر اساس تعداد اندازه گیری) دفعه
۲×۱.۵V LR ۰۳ AAA	منبع قدرت (مشخصات باتری)
-۱۰°C ~ +۵۰°C	دمای محل کار (درجه سانتی گراد)
-۲۵°C ~ +۷۰°C	دمای محل نگهداری (درجه سانتی گراد)
۱۲۲×۴۶×۲۵	ابعاد دستگاه (طول/عرض/ارتفاع) (میلیمتر)
۹۵	وزن خالص (کیلوگرم)

مشخصات:

۱: محاسبه فواصل و محیط

۲: ذخیره اطلاعات

متعلقات و بسته بندی:

کیف حمل پارچه ای، باتری ۲ عدد، بند حمل، جعبه رنگی

ADF04-40

متر لیزری



۰.۰۵-۴۰	برد دستگاه (متر)
±۱.۵	دقت اندازه گیری (میلیمتر)
۶۲۰-۶۵۰nm, P<1 mW	دیود لیزر (نانومتر)
۲	کلاس لیزر
۱	کوچکترین واحد اندازه گیری (میلیمتر)
۱۸۰	قطع خودکار پس از آخرین عملیات (ثانیه)
۵۰۰۰	طول عمر باتری (بر اساس تعداد اندازه گیری) دفعه
۲×۱.۵V LR ۰۳ AAA	منبع قدرت (مشخصات باتری)
-۱۰°C ~ +۵۰°C	دمای محل کار (درجه سانتی گراد)
-۲۵°C ~ +۷۰°C	دمای محل نگهداری (درجه سانتی گراد)
۱۲۲×۴۶×۲۵	ابعاد دستگاه (طول/عرض/ارتفاع) (میلیمتر)
۹۵	وزن خالص (کیلوگرم)

مشخصات:

۱: محاسبه فواصل و محیط

۲: ذخیره اطلاعات

متعلقات و بسته بندی:

کیف حمل پارچه ای، باتری ۲ عدد، بند حمل، جعبه رنگی

AFF06-11

تراز لیزری



۱ خط افقی-۱ خط عمودی	قابلیت
۳×۱.۵V LR ۶ AAA	منبع قدرت (مشخصات باتری)
۵۲۰	دیود لیزر (نانومتر)
۶۵۰	دیود مرکزی لیزر (نانومتر)
۵±۱	دقت عمودی (متر± میلیمتر)
۵±۱	دقت افقی (متر± میلیمتر)
±۳°	برد تسطیح خودکار
≥۱۲°	شعاع کار عمودی
≥۱۲°	شعاع کار افقی
۲.۵ تا فاصله ۵ متر	پهنای خط لیزر (میلیمتر)
-۱۰~۴۰°C	دمای محل کار (درجه سانتی گراد)
۳	کلاس لیزر

مشخصات:

لیزر سبز

متعلقات و بسته بندی:

سوکت آداپتور، باتری ۳ عدد، عینک ایمنی، دسته حمل، کیف پلاستیکی، جعبه رنگی

ADF04-80

متر لیزری



۰.۱-۸۰	برد دستگاه (متر)
±۱.۵	دقت اندازه گیری (میلیمتر)
۶۲۰-۶۵۰nm, P<1 mW	دیود لیزر (نانومتر)
۲	کلاس لیزر
۱	کوچکترین واحد اندازه گیری (میلیمتر)
۱۸۰	قطع خودکار پس از آخرین عملیات (ثانیه)
۵۰۰۰	طول عمر باتری (بر اساس تعداد اندازه گیری) دفعه
۲×۱.۵V LR ۰۳ AAA	منبع قدرت (مشخصات باتری)
-۱۰°C ~ +۵۰°C	دمای محل کار (درجه سانتی گراد)
-۲۵°C ~ +۷۰°C	دمای محل نگهداری (درجه سانتی گراد)
۱۲۲×۴۶×۲۵	ابعاد دستگاه (طول/عرض/ارتفاع) (میلیمتر)
۹۵	وزن خالص (کیلوگرم)

مشخصات:

۱: محاسبه فواصل و محیط

۲: ذخیره اطلاعات

متعلقات و بسته بندی:

کیف حمل پارچه ای، باتری ۲ عدد، بند حمل، جعبه رنگی

AFF06-41

تراز لیزری



۱ خط افقی-۴ خط عمودی	قابلیت
۳×۱.۵V LR ۶ AAA	منبع قدرت (مشخصات باتری)
۵۲۰	دیود لیزر (نانومتر)
۶۵۰	دیود مرکزی لیزر (نانومتر)
۵±۱	دقت عمودی (متر± میلیمتر)
۵±۱	دقت افقی (متر± میلیمتر)
±۳°	برد تسطیح خودکار
≥۱۲°	شعاع کار عمودی
≥۱۲°	شعاع کار افقی
۲.۵ تا فاصله ۵ متر	پهنای خط لیزر (میلیمتر)
-۱۰~۴۰°C	دمای محل کار (درجه سانتی گراد)
۳	کلاس لیزر

مشخصات:

لیزر سبز

متعلقات و بسته بندی:

سوکت آداپتور، باتری ۳ عدد، عینک ایمنی، دسته حمل، کیف پلاستیکی، جعبه رنگی

AFF06-21

تراز لیزری



۱ خط افقی-۲ خط عمودی	قابلیت
۳×۱.۵V LR ۶ AAA	منبع قدرت (مشخصات باتری)
۵۲۰	دیود لیزر (نانومتر)
۶۵۰	دیود مرکزی لیزر (نانومتر)
۵±۱	دقت عمودی (متر± میلیمتر)
۵±۱	دقت افقی (متر± میلیمتر)
±۳°	برد تسطیح خودکار
≥۱۲°	شعاع کار عمودی
≥۱۲°	شعاع کار افقی
۲.۵ تا فاصله ۵ متر	پهنای خط لیزر (میلیمتر)
-۱۰~۴۰°C	دمای محل کار (درجه سانتی گراد)
۳	کلاس لیزر

مشخصات:

لیزر سبز

متعلقات و بسته بندی:

سوکت آداپتور، باتری ۳ عدد، عینک ایمنی، دسته حمل، کیف پلاستیکی، جعبه رنگی

ARC200H

دستگاه جوش اینورتر



مشخصات:

- ۱: دیود MOSFET
- ۲: خازن حرارتی ۶ عدد
- ۳: محافظ جریان، ولتاژ و حرارت اضافی
- ۴: طراحی برد ۳ طبقه

متعلقات و بسته بندی:

کابل اتصال، کابل جوش، انبر جوش، انبر اتصال

ولتاژ ورودی	تک فاز $AC 220V \pm 15\%$
فرکانس کاری (هرتز)	۵۰/۶۰
جریان ورودی (آمپر)	۲۰
ولتاژ بدون بار (ولت)	۵۶
جریان خروجی قابل تنظیم (آمپر)	۳۵-۱۲۰
ولتاژ خروجی زیر بار (ولت)	۲۴/۸
دوره کاری در دمای $25^{\circ}C$ (%)	۶۰
توان مصرفی دستگاه (وات)	در حالت بدون بار ۴۰
بازده (%)	۸۵
ضریب توان	۰/۸
کلاس عایق	E
کلاس ایمنی محیطی	IP21
قطر سیم جوش (میلیمتر)	۴

MMA200

دستگاه جوش اینورتر



مشخصات:

- ۱: دیود IGBT
- ۲: خازن حرارتی ۶ عدد
- ۳: محافظ جریان، ولتاژ و حرارت اضافی
- ۴: طراحی برد ۳ طبقه

متعلقات و بسته بندی:

کابل اتصال، کابل جوش، انبر جوش، انبر اتصال

ولتاژ ورودی	تک فاز $AC 220V \pm 15\%$
فرکانس کاری (هرتز)	۵۰/۶۰
جریان ورودی (آمپر)	۲۴
ولتاژ بدون بار (ولت)	۶۰
جریان خروجی قابل تنظیم (آمپر)	۳۵-۱۴۰
ولتاژ خروجی زیر بار (ولت)	۲۵/۶
دوره کاری در دمای $25^{\circ}C$ (%)	۶۰
توان مصرفی دستگاه (وات)	در حالت بدون بار ۴۰
بازده (%)	۸۵
ضریب توان	۰/۸
کلاس عایق	E
کلاس ایمنی محیطی	IP21
قطر سیم جوش (میلیمتر)	۴

MMA250

دستگاه جوش اینورتر



مشخصات:

- ۱: دیود IGBT
- ۲: خازن حرارتی ۶ عدد
- ۳: محافظ جریان، ولتاژ و حرارت اضافی
- ۴: طراحی حرارت برد ۳ طبقه

متعلقات و بسته بندی:

کابل اتصال، کابل جوش، انبر جوش، انبر اتصال

ولتاژ ورودی	تک فاز $AC 220V \pm 15\%$
فرکانس کاری (هرتز)	۵۰/۶۰
جریان ورودی (آمپر)	۳۵
ولتاژ بدون بار (ولت)	۶۰
جریان خروجی قابل تنظیم (آمپر)	۳۵-۱۸۰
ولتاژ خروجی زیر بار (ولت)	۲۷/۲
دوره کاری در دمای $25^{\circ}C$ (%)	۶۰
توان مصرفی دستگاه (وات)	در حالت بدون بار ۴۰
بازده (%)	۸۵
ضریب توان	۰/۸
کلاس عایق	E
کلاس ایمنی محیطی	IP21
قطر سیم جوش (میلیمتر)	۵



AF6500

ژنراتور (مولد برق)



مشخصات موتور تک سیلندر / ۴ زمانه / سیستم خنک کننده هوا	۱۸۸ F
حجم موتور (سی سی)	۳۸۹
ولتاژ خروجی (ولت)	۲۳۰
فرکانس خروجی (هرتز)	۵۰
توان خروجی (وات)	۵۰۰۰
مدت زمان کار مداوم (ساعت)	۸
وزن خالص (کیلوگرم)	۷۳۰

مشخصات:

۱: خروجی تک فاز ۲: همدل دستی

متعلقات و بسته بندی:

روغن موتور، پیمانانه روغن، پرریز، کارتن، جعبه ابزار

AF3600

ژنراتور (مولد برق)



مشخصات موتور تک سیلندر / ۴ زمانه / سیستم خنک کننده هوا	۱۷۰ F
حجم موتور (سی سی)	۲۰۸
ولتاژ خروجی (ولت)	۲۳۰
فرکانس خروجی (هرتز)	۵۰
توان خروجی (وات)	۲۸۰۰
مدت زمان کار مداوم (ساعت)	۱۱
وزن خالص (کیلوگرم)	۴۵۰

مشخصات:

۱: خروجی تک فاز ۲: همدل دستی

متعلقات و بسته بندی:

روغن موتور، پیمانانه روغن، پرریز، کارتن، جعبه ابزار

AF9500E

ژنراتور (مولد برق)



مشخصات موتور تک سیلندر / ۴ زمانه / سیستم خنک کننده هوا	۱۹۲ F
حجم موتور (سی سی)	۴۳۸
ولتاژ خروجی (ولت)	۲۳۰
فرکانس خروجی (هرتز)	۵۰
توان خروجی (وات)	۷۵۰۰
مدت زمان کار مداوم (ساعت)	۷
وزن خالص (کیلوگرم)	۸۸

مشخصات:

۱: خروجی تک فاز ۲: همدل دستی

متعلقات و بسته بندی:

روغن موتور، پیمانانه روغن، پرریز، کارتن، جعبه ابزار

AF7500

ژنراتور (مولد برق)



مشخصات موتور تک سیلندر / ۴ زمانه / سیستم خنک کننده هوا	۱۹۰ F
حجم موتور (سی سی)	۴۲۰
ولتاژ خروجی (ولت)	۲۳۰
فرکانس خروجی (هرتز)	۵۰
توان خروجی (وات)	۶۵۰۰
مدت زمان کار مداوم (ساعت)	۸
وزن خالص (کیلوگرم)	۷۶

مشخصات:

۱: خروجی تک فاز ۲: همدل دستی

متعلقات و بسته بندی:

روغن موتور، پیمانانه روغن، پرریز، کارتن، جعبه ابزار

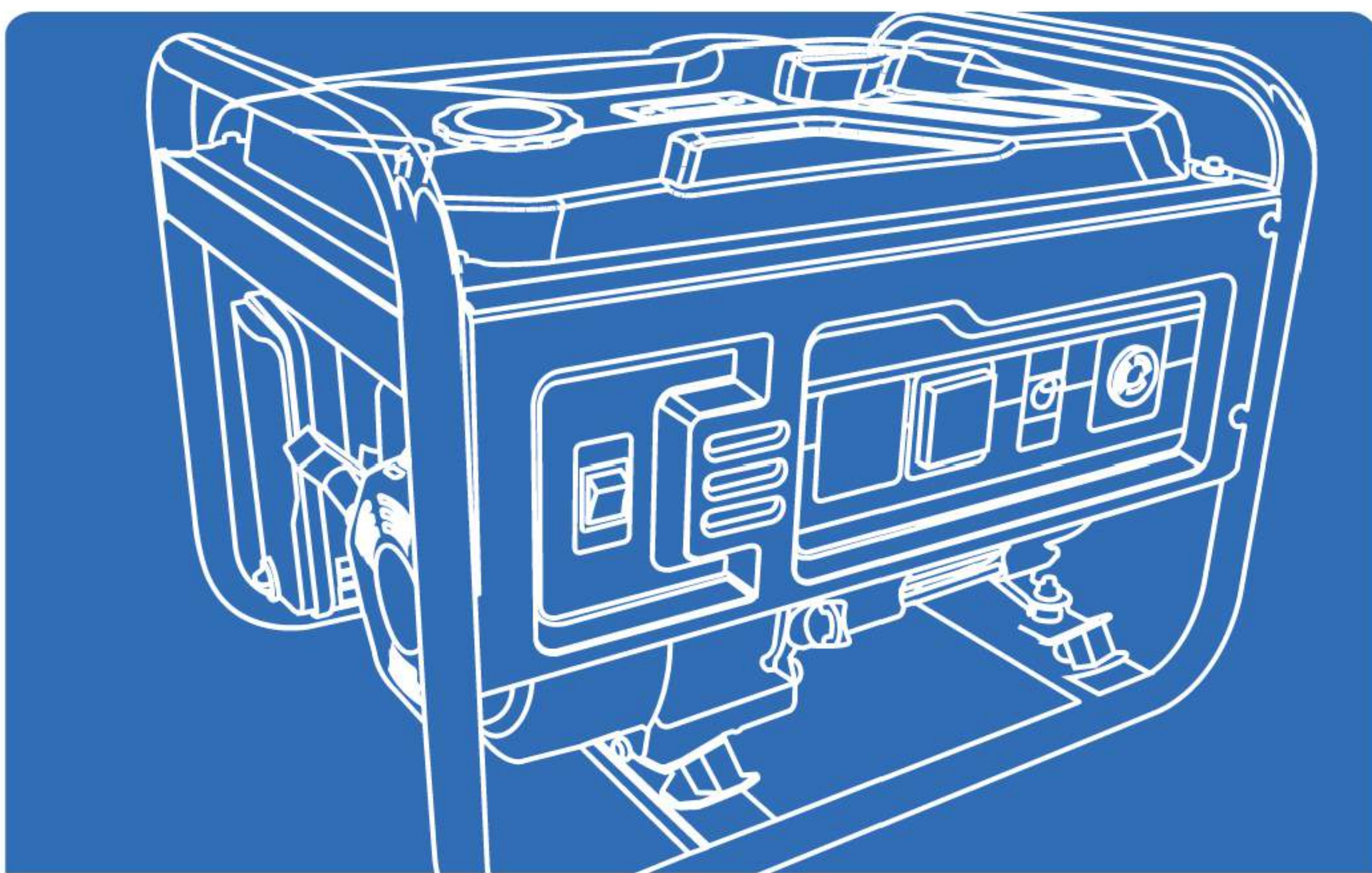

AF9500DSE

ژنراتور (مولد برق)



مشخصات موتور تک سیلندر / ۴ زمانه / سیستم خنک کننده هوا	۱۹۲ F
حجم موتور (سی سی)	۴۳۸
ولتاژ خروجی (ولت)	۲۳۰ / ۴۰۰
فرکانس خروجی (هرتز)	۵۰
توان خروجی (وات)	۷۵۰۰
مدت زمان کار مداوم (ساعت)	۷
وزن خالص (کیلوگرم)	۹۳

مشخصات:

۱: خروجی تک فاز / سه فاز ۲: همدل الکتریکی

متعلقات و بسته بندی:

روغن موتور، پیمانانه روغن، پرریز ۲ عدد، کارتن، جعبه ابزار

AQGZ80

پمپ آب موتوری



مشخصات موتور تک سیلندر / ۴ زمانه / سیستم خنک کننده هوا	
حجم موتور (سی سی)	۲۱۲
توان خروجی (کیلو وات)	۴۰
سرعت آزاد (دور در دقیقه)	۳۶۰۰
قطر ورودی / خروجی (میلیمتر)	۸۰ (۳)
مقدار پرتاب آب (متر)	۱۹
حجم خروجی آب (مترمکعب بر ساعت)	۳۰
حداکثر ارتفاع مکش (متر)	۵
حداکثر زمان مکش (ثانیه)	≥ ۱۶۰
وزن خالص (کیلوگرم)	۳۰

مشخصات:

۱: تک سیلندر / ۴ زمانه ۲: همدل دستی / سیستم خنک کننده تحت فشار

متعلقات و بسته بندی:

روغن موتور، فیلتر آب، شیلنگ ورودی آب، واسطه ۲ عدد، پیچ گوشتی، آچار، کارتن

AQGZ50

پمپ آب موتوری



مشخصات موتور تک سیلندر / ۴ زمانه / سیستم خنک کننده هوا	
حجم موتور (سی سی)	۲۱۲
توان خروجی (کیلو وات)	۴۰
سرعت آزاد (دور در دقیقه)	۳۶۰۰
قطر ورودی / خروجی (میلیمتر)	۵۰ (۲)
مقدار پرتاب آب (متر)	۲۰
حجم خروجی آب (مترمکعب بر ساعت)	۲۰
حداکثر ارتفاع مکش (متر)	۵
حداکثر زمان مکش (ثانیه)	≥ ۱۴۰
وزن خالص (کیلوگرم)	۲۵

مشخصات:

۱: تک سیلندر / ۴ زمانه ۲: همدل دستی / سیستم خنک کننده تحت فشار

متعلقات و بسته بندی:

روغن موتور، فیلتر آب، شیلنگ ورودی آب، واسطه ۲ عدد، پیچ گوشتی، آچار، کارتن

A02YD40

اره زنجیری موتوری



۱۷۰۰	قدرت (وات)
۳۹.۶	حجم موتور (میلی لیتر)
۲ زمانه/سیستم خنک کننده هوا	مشخصات موتور
۱۲۵۰۰	سرعت آزاد (دور در دقیقه)
۴۰	طول تیغه (سانتی متر)
۰.۳۲۵	گام موتور (اینچ)
۴.۳	وزن خالص (کیلوگرم)

مشخصات:

گام ۰/۳۲۵

متعلقات و بسته بندی:

زنجیر، ساطور، محافظ ساطور، پیمانه روغن و بنزین، آچار شمع، کیف ابزار، جعبه رنگی

A03SSS48

چمن زن موتوری



۱۶۰	حجم موتور (سی سی)
۴۸۰	عرض برش (میلیمتر)
XP160A (Zongshen)	نوع موتور (۴ زمانه)
تیغ فلزی	نوع تیغه
۸.۱	حداکثر گشتاور (نیوتن برمتر)
۳۰۰۰	سرعت آزاد (دور در دقیقه)
۳۳.۰	وزن خالص (کیلوگرم)

مشخصات:

۱: پوسته فلزی

۲: دارای تنظیم ۷ ارتفاع مختلف

متعلقات و بسته بندی:

آچار شمع، کارتن

A02YD54

اره زنجیری موتوری



۲۳۰۰	قدرت (وات)
۵۴.۶	حجم موتور (میلی لیتر)
۲ زمانه/سیستم خنک کننده هوا	مشخصات موتور
۱۱۵۰۰	سرعت آزاد (دور در دقیقه)
۵۴	طول تیغه (سانتی متر)
۰.۳۲۵	گام موتور (اینچ)
۵.۷	وزن خالص (کیلوگرم)

مشخصات:

گام ۰/۳۲۵

متعلقات و بسته بندی:

زنجیر، ساطور، محافظ ساطور، پیمانه روغن و بنزین، آچار شمع، کیف ابزار، جعبه رنگی

A02YD45

اره زنجیری موتوری



۱۹۰۰	قدرت (وات)
۴۵	حجم موتور (میلی لیتر)
۲ زمانه/سیستم خنک کننده هوا	مشخصات موتور
۴۵	طول تیغه (سانتی متر)
۰.۳۲۵	گام موتور (اینچ)
۵.۰	وزن خالص (کیلوگرم)

مشخصات:

گام ۰/۳۲۵

متعلقات و بسته بندی:

زنجیر، ساطور، محافظ ساطور، پیمانه روغن و بنزین، آچار شمع، کیف ابزار، جعبه رنگی

A03GJB0.7KW

شمشاد زن موتوری



۲۲.۵	حجم موتور (میلی لیتر)
۵۴.۶	عرض برش (میلیمتر)
۲ زمانه/سیستم خنک کننده هوا	مشخصات موتور
دندانه یک لبه	نوع تیغه
۰.۷	حداکثر قدرت (کیلو وات)
۷۵۰۰	سرعت آزاد (دور در دقیقه)
۶.۰	وزن خالص (کیلوگرم)

مشخصات:

۱: کاربراتور بسیار قوی، کیفیت پایدار

۳: تیغه یک لبه

۲: دسته قابل چرخش

متعلقات و بسته بندی:

محافظ تیغ، پیمانه روغن و بنزین، آچار شمع، کیف ابزار، کارتن

A03YD54

اره زنجیری موتوری



۲۲۰۰	قدرت (وات)
۵۴	حجم موتور (میلی لیتر)
۲ زمانه/سیستم خنک کننده هوا	مشخصات موتور
۵۴	طول تیغه (سانتی متر)
۳/۸	گام موتور (اینچ)
۵.۱	وزن خالص (کیلوگرم)

مشخصات:

گام ۳/۸

متعلقات و بسته بندی:

زنجیر، ساطور، محافظ ساطور، پیمانه روغن و بنزین، آچار شمع، کیف ابزار، جعبه رنگی

A02BG431

علف زن موتوری



۳۱	حجم موتور (میلی لیتر)
۴ زمانه/سیستم خنک کننده هوا	مشخصات موتور
۰.۷	حداکثر قدرت (کیلو وات)
۶۵۰۰	سرعت آزاد (دور در دقیقه)
۱۱.۰	وزن خالص (کیلوگرم)

مشخصات:

۱: تک سیلندر، ۴ زمانه، سیستم خنک کننده

۳: چرخش ۳۶۰ درجه دسته

۲: کوله پشتی

متعلقات و بسته بندی:

تیغه، تیغه طنابی، بند نگهدارنده، پیمانه روغن، کیف ابزار، کارتن

A02CXB1.25KW

علف زن موتوری



۴۲.۷	حجم موتور (میلی لیتر)
۲ زمانه/سیستم خنک کننده هوا	مشخصات موتور
۱.۲۵	حداکثر قدرت (کیلو وات)
۷۰۰۰	سرعت آزاد (دور در دقیقه)
۷.۹	وزن خالص (کیلوگرم)

مشخصات:

تک سیلندر / ۲ زمانه / سیستم خنک کننده

متعلقات و بسته بندی:

تیغه، تیغه طنابی، بند نگهدارنده، پیمانه روغن، کیف ابزار، کارتن

DCA[®]

PROFESSIONAL POWER TOOLS

