

TOSAN®

PROFESSIONAL TOOLS

کاتالوگ ابزارهای دستی

HAND TOOLS CATALOGUE

2021-2022 Edition

حرفه‌ای فکر کن ...!

باور ما،

رشد موقعیت پیشتازی در بازار داخلی و حضور مداوم در بازار جهانی به عنوان سازمان پیشرو در کیفیت، فن آوری و ارائه خدمات پس از فروش به مشتریان مان در سطح کشور.

فلسفه ما،

بر پایه مردم محوری، صداقت و پایبندی به اصول بنا شده است. این فلسفه باعث می شود که با درکی که از مشتریان خود حاصل می کنیم، محصولات با کیفیت با بهره مندی از تکنولوژی روز و تجربه ۱۸ ساله و نیاز مشتریان مان تهیه و تولید نماییم.

حرفه‌ای کار کن ...!

فهرست

محصولات ساخت ایران:

۴	گریس پمپ
۵	چکش
۶	کوپلینگ
۸	انبر جوشکاری
۹	اره باغبانی
۱۰	بادپاش
۱۰	آپاش
۱۱	گرمکن
۱۲	قفل فرمان
۱۲	لقمه جوش
۱۳	عینک ایمنی
۱۳	دستکش ایمنی
۱۵	چسب
۱۶	کیف ابزار

محصولات خارجی (غیر ایرانی):

۱۹	آچار
۳۳	جعبه بکس
۳۹	سوکت بکس، متعلقات و ...
۶۹	آلن
۷۴	پیچ گوشتی
۷۹	پلایر
۸۸	قیچی
۹۲	متر
۹۴	کیت ابزار
۹۷	شیلنگ
۹۷	کوپلینگ
۱۰۰	پولیفیت و جرثقیل
۱۰۱	پیچ دستی
۱۰۳	چراغ قوه



GREASE GUN

گریس پمپ تک پیستون

- جنس بدنه: فولاد نورد شده
- روکش دسته و بدنه: لاستیکی

پکیج / جعبه	وزن (گرم)	حجم گریس خروجی در هر پمپاژ (گرم)	فشار کاری (پوند بر اینچ مربع)	ظرفیت (گرم)	کد
1/12	1450	1	8700	500	T936-5001



GREASE GUN

گریس پمپ دو پیستون

- جنس بدنه: فولاد نورد شده
- روکش دسته و بدنه: لاستیکی

پکیج / جعبه	وزن (گرم)	حجم گریس خروجی در هر پمپاژ (گرم)	فشار کاری (پوند بر اینچ مربع)	ظرفیت (گرم)	کد
1/12	1500	2,15	8700	500	T936-5021



GREASE GUN FLEXIBLE HOSE

شیلنگ گریس پمپ ۴ سانت

- جنس شیلنگ: سه لایه با روکش پلی اورتان
- جنس اتصالات: فولاد آبکاری شده

پکیج / جعبه	وزن (گرم)	ماکزیم فشار	نوع اتصالات	طول (میلیمتر)	کد
1/180	60	700 Bar / 10000 PSI	رزوه ای یک چهارم	400	THG-40



GREASE GUN COUPLER

سری گریس پمپ دستی

- جنس بدنه: برنج
- جنس مغزی: فولاد Ck20
- جنس فک (نظام ها): فولاد سخت کاری شده
- فشار کاری: 8700PSI - 600BAR

پکیج / جعبه	وزن (گرم)	تعداد نظام	قطر بیرونی نازل (میلیمتر)	سایز رزوه	کد
12/240	35	4	15	M10x1	TPC-M10x1







CROSS-PEEN HAMMER

چکش مهندسی

- جنس سرچکش: CK45
- روش ساخت: فورج
- میزان سختی: 40-55 HRC

		ابعاد سر چکش (میلیمتر)	طول دسته (میلیمتر)	کد
6/60	300	105×23×23.5	302	300 TCPH
3/30	500	119.5×27.4×26.8	326	500 TCPH
2/18	1000	137.5×35.7×36.2	362	1000 TCPH
2/12	1500	148×42×42.7	382	1500 TCPH
2/12	2000	156×47×47.5	404	2000 TCPH



CLAW HAMMER

چکش دوشاخ (میخ کش)

- جنس سرچکش: داکتیل
- روش ساخت: ریخته گری دقیق
- میزان سختی: 30-40 HRC

		ابعاد سر چکش (میلیمتر)	طول دسته (میلیمتر)	کد
3/36	500	133×30×47	320	500 TCH
6/60	250	107×23×37	261	251 TCH



CLAW HAMMER

چکش دوشاخ دسته کوتاه چوبی (میخ کش)

- جنس سرچکش: داکتیل
- روش ساخت: ریخته گری دقیق
- میزان سختی: 30-40 HRC

		ابعاد سر چکش (میلیمتر)	طول دسته (میلیمتر)	کد
10/60	250	107×23×37	120	252 TCH





FEMALE COUPLERS (SOCKETS)

کوپلینگ مادگی معمولی

- جنس بدنه: فولاد Ck20
- فشار کاری: ۱۵ بار
- حداکثر فشار: ۲۰ بار
- دمای کار: ۲۰- درجه تا ۸۰ درجه سانتیگراد

کد	مدل	سایز (اینچ)	نوع کوپلینگ	تعداد	پکیج
T21-20SMA	بیرون رزوه	1/4	مادگی معمولی	32	5/200
T21-40SMA	بیرون رزوه	1/2	مادگی معمولی	53	5/200
T21-40SFA	تو رزوه	1/2	مادگی معمولی	41	5/200
T21-20SFA	تو رزوه	1/4	مادگی معمولی	31	5/200
T21-17SHA	شیلنگ خور	1/4	مادگی معمولی	29	5/200
T21-20SHA	شیلنگ خور	5/16	مادگی معمولی	32	5/200
T21-30SHA	شیلنگ خور	3/8	مادگی معمولی	35	5/200



FEMALE COUPLERS (SOCKETS)

کوپلینگ مادگی اتوماتیک

- جنس بدنه: فولاد Ck20
- فشار کاری: ۱۵ بار
- حداکثر فشار: ۲۰ بار
- دمای کار: ۲۰- درجه تا ۸۰ درجه سانتیگراد

کد	مدل	سایز (اینچ)	نوع کوپلینگ	تعداد	پکیج
T21-20SMT	بیرون رزوه	1/4	مادگی اتوماتیک	32	5/200
T21-40SMT	بیرون رزوه	1/2	مادگی اتوماتیک	53	5/200
T21-17SHT	شیلنگ خور	1/4	مادگی اتوماتیک	29	5/200
T21-20SHT	شیلنگ خور	5/16	مادگی اتوماتیک	32	5/200
T21-30SHT	شیلنگ خور	3/8	مادگی اتوماتیک	35	5/200





MALE COUPLERS (NIPPLES)

کوپلینگ نری معمولی

- جنس بدنه: فولاد
- فشار کاری: ۱۵ بار
- حداکثر فشار: ۲۰ بار
- دمای کار: ۲۰- درجه تا ۸۰ درجه سانتیگراد

		نوع کوپلینگ	سایز (اینچ)	مدل	کد
10/400	24	نری معمولی	1/4	بیرون رزوه	T21-20PMA
10/400	53	نری معمولی	1/2	بیرون رزوه	T21-40PMA
10/400	28	نری معمولی	1/4	تو رزوه	T21-20PFA
10/400	24	نری معمولی	1/4	شیلنگ خور	T21-17PHA
10/400	31	نری معمولی	3/8	شیلنگ خور	T21-30PHA



ELECTRODE HOLDER
انبر جوشکاری

- جنس فک پایین: مس با خلوص بالا
- جنس فک بالا: فولاد با روکش برنج
- جنس بدنه: فایبر گلاس درجه یک
- نوع فنر: فولاد گالوانیزه



		سایز کابل (میلیمتر)	سایز الکترود (میلیمتر)	جریان کاری (آمپر)	طول ابزار (L) (میلیمتر)	کد	
1/30	520	25-50	2-5	200-300	230	T140-200/300 EHI	
1/25	760	50-70	2-6	350-450	285	T140-350/450 EHI	



PRUNING SAW

اره باغبانی

- جنس تیغه: فولاد سخت کاری شده
- نوع تیغه: دو طرفه
- جنس دسته: PP+PVC
- جنس غلاف: PP

		سختی نوک تیغه (HRC)	ضخامت تیغه (میلیمتر)	طول تیغه (میلیمتر)	کد 
6/36	370	50	1.2	330	TPS 330 I



AIR BLOW GUN

باد پاش

- فشار کاری: 90-120 PSI
- نوع کوپلینگ: 20 PMA
- بدنه مقاوم به ضربه از جنس PP

		سایز کوپلینگ (اینچ)	طول لوله نازل (میلیمتر)	قطر نازل (میلیمتر)	کد	
10/60	100	1/4	110	2	TBG-4	



THREE-MODE SPRINKLER

آب پاش ۳ حالتی

- جنس بدنه: آلومینیوم
- جنس نازل: برنج

		نوع دنباله	تعداد حالات پاشش	کد	
6/48	450	برنجی ۳ پله	3	TATN-3P	

HEATING TORCH

گرمن کوتاه

- جنس لوله و شیبوری: فولادی
- روکش لوله و شیبوری: کروم
- جنس نازل: برنج
- جنس شیر تنظیم: برنج
- جنس دنباله: برنج



		قطر نازل (میلیمتر)	قطر شیبوری (میلیمتر)	طول لوله گرمن (میلیمتر)	کد
1/48	245	1	32	160	THT-16 CO



HEATING TORCH

گرمن بلند

- جنس لوله و شیبوری: فولادی
- روکش لوله و شیبوری: کروم
- جنس نازل: برنج
- جنس شیر تنظیم: برنج
- جنس دنباله: برنج



		قطر نازل (میلیمتر)	قطر شیبوری (میلیمتر)	طول لوله گرمن (میلیمتر)	کد
1/30	400	2	65	460	THT-46 CO



CLUTCH TYPE HEATING TORCH

گرمن بلند کلاچ دار

- جنس لوله و شیبوری: فولادی
- روکش لوله و شیبوری: کروم
- جنس نازل: برنج
- جنس شیر تنظیم: برنج
- جنس دنباله: برنج



		قطر نازل (میلیمتر)	قطر شیبوری (میلیمتر)	طول لوله گرمن (میلیمتر)	کد
1/30	450	2	65	460	THT-46 CCO



STEERING WHEEL LOCK

قفل فرمان



- مدل: تک میله
- جنس بدنه: فولادی
- جنس روکش: PVC جذبی
- جنس مغزی قفل: برنجی
- جنس کلید: برنجی با آبکاری کروم

		تعداد کلید	ابعاد (میلیمتر)	طول قفل فرمان (میلیمتر)	کد
1/12	1500	2	500×110×60	500	TSL-500 I



PIPE WELDING HEATING SOCKET

لقمه جوش لوله های پلاستیکی

- جنس لقمه: آلومینیوم
- جنس روکش: تفلون
- قابلیت تحمل دما تا ۴۰۰ درجه سانتیگراد

		نوع لوله های قابل جوش	کد
10/without carton	85	PP/PB/PE/PP-R/PE-X	TPWS-20
10/without carton	88	PP/PB/PE/PP-R/PE-X	TPWS-25
6/without carton	145	PP/PB/PE/PP-R/PE-X	TPWS-32
6/without carton	177	PP/PB/PE/PP-R/PE-X	TPWS-40

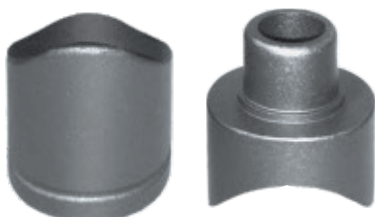

PIPE WELDING HEATING SOCKET

لقمه سر جوش لوله های پلاستیکی

- جنس لقمه: آلومینیوم
- جنس روکش: تفلون
- قابلیت تحمل دما تا ۴۰۰ درجه سانتیگراد

		نوع لوله های قابل جوش	کد
6/without carton	117	PP/PB/PE/PP-R/PE-X	TPWS-20H



SAFETY GLASSES

عینک ایمنی (روعینکی)

- جنس دسته: پلی کربنات
- جنس بدنه: پلی کربنات
- رنگ دسته: قرمز



کد	درجه کیفی	نوع عینک	رنگ بدنه	محافظةت در برابر اشعه فرابنفش	محافظةت در برابر اشعه فرابنفش	کد
TSG-100 TG	A	ایمنی - روعینکی	شفاف	UV400	48	6/120
TSG-200 SG	A	ایمنی - روعینکی	دودی	UV400	48	6/120
TSG-300 WG	A	جوشکاری	مشکی	UV400	48	6/120



SAFETY GLOVES

دستکش ایمنی

- مجهز به کفه ضد لغزش
- مقاوم در برابر نیروهای سایشی

کد	سایز (اینچ)	جنس	پوشش	کد
TDP-CL10	10	نخی	لاتکس	12/240
TDP-L10BS	10	فلامنت	لاتکس	12/240
TDP-L10	10	فلامنت	لاتکس	12/240
TDP-N10	10	فلامنت	نیتریل	12/240
TDP-NK10	10	فلامنت	نیتریل	12/240
TDP-F10	10	فلامنت	فوم	12/240





UNIVERSAL SILICONE SEALANT

چسب سیلیکون

- نوع چسب: سیلیکون پایه اسید
- ماهیت کاری: درزگیر آنتی باکتریال
- طول عمر: ۱۸ ماه از تاریخ تولید

کد	رنگ	دمای کاری	دمای نگهداری	وزن چسب مایع (گرم)	حجم اسپری (میلی لیتر)
T100 XT	شفاف	۵ تا ۴۰ درجه	۵ تا ۲۵ درجه	280	399
T100 XW	سفید	۵ تا ۴۰ درجه	۵ تا ۲۵ درجه	280	399
T100 XB	مشکی	۵ تا ۴۰ درجه	۵ تا ۲۵ درجه	280	399



FAST ADHESIVE

چسب فوری ۱-۲-۳

- نوع چسب: سیانواکریلات + فعال کننده
- ماهیت کاری: چسب فوری انواع سطوح
- طول عمر: ۱۲ ماه از تاریخ تولید

کد	دمای نگهداری	حجم اسپری (میلی لیتر)	وزن چسب مایع (گرم)	کد
T123-FIX	۲۲+ تا ۱۰+ درجه	399	100	1/25

TOOL BAG

کیف ابزار کفه دار ۳۲ سانتیمتر

- جنس: برزنتی

کد	طول (میلیمتر)	عرض (میلیمتر)	ارتفاع (میلیمتر)	تعداد	تصویر
TBR-32MP	320	200	240	1/12	

TOOL BAG

کیف ابزار کفه دار ۴۰ سانتیمتر

- جنس: برزنتی

کد	طول (میلیمتر)	عرض (میلیمتر)	ارتفاع (میلیمتر)	تعداد	تصویر
TBR-40LP	400	220	290	1/8	

TOOL BAG

کیف ابزار کفه دار ۵۰ سانتیمتر کارگاهی (صنعتی)

- جنس: برزنتی

کد	طول (میلیمتر)	عرض (میلیمتر)	ارتفاع (میلیمتر)	تعداد	تصویر
TBR-50PI	500	360	290	1/4	

TOOL BAG

کیف ابزار مخصوص خودرو

- جنس: برزنتی

کد	طول (میلیمتر)	عرض (میلیمتر)	ارتفاع (میلیمتر)	تعداد	تصویر
TB-34XS	340	110	150	1/12	





TOOL BAG

کیف ابزار

- جنس: برزنتی

		ارتفاع (میلیمتر)	عرض (میلیمتر)	طول (میلیمتر)	سایز	کد	
1/12	800	200	200	320	کوچک	TB-32S	
1/12	1100	250	210	330	متوسط	TB-33M	
1/6	1700	300	240	370	بزرگ	TB-37L	

COMBINATION WRENCH

آچار یکسر تخت (ترکیبی)



- جنس: کروم - وانادیوم

- پوشش: کروم مات

- روش ساخت: فورج

- استاندارد: DIN 3113



		طول (L) (میلیمتر)	سایز (میلیمتر)	کد
				
24/480	21	110	6	T101-6
24/480	24	120	7	T101-7
12/480	27	130	8	T101-8
12/480	35	140	9	T101-9
12/360	45	150	10	T101-10
12/360	50	160	11	T101-11
12/360	60	170	12	T101-12
12/240	75	180	13	T101-13
12/240	90	190	14	T101-14
12/240	102	200	15	T101-15
12/144	116	210	16	T101-16
12/144	139	220	17	T101-17
12/144	162	230	18	T101-18
6/96	170	240	19	T101-19
6/96	185	250	20	T101-20
6/96	214	260	21	T101-21
6/96	239	270	22	T101-22
6/72	290	280	23	T101-23
6/72	303	290	24	T101-24
6/72	340	300	25	T101-25
6/60	381	310	26	T101-26
6/60	403	320	27	T101-27
6/60	440	330	28	T101-28
6/36	489	340	29	T101-29
6/36	520	350	30	T101-30
6/36	608	370	32	T101-32
6/24	925	425	34	T101-34
6/24	1190	450	36	T101-36
6/24	1220	460	38	T101-38
6/12	1320	500	41	T101-41
6/12	1935	570	48	T101-48
4/8	2250	600	50	T101-50
4/8	2920	620	55	T101-55
2/6	3200	660	60	T101-60
2/6	3690	680	65	T101-65

DOUBLE OPEN ENDED WRENCHES
آچار دو سر تخت



- جنس: کروم - وانادیوم

- پوشش: کروم مات

- روش ساخت: فورج

- استاندارد: DIN 3110



		طول (L) (میلیمتر)	سایز (میلیمتر)	کد
24/480	24	120	6x7	T103-67
24/480	35	140	8x9	T103-89
12/240	49	155	10x11	T103-1011
12/240	76	170	12x13	T103-1213
12/240	89	185	14x15	T103-1415
12/240	120	200	16x17	T103-1617
12/120	169	220	18x19	T103-1819
12/120	214	235	20x22	T103-2022
6/72	245	245	21x23	T103-2123
6/72	336	260	24x27	T103-2427
6/48	359	265	25x28	T103-2528
6/48	510	295	30x32	T103-3032



DOUBLE RING OFFSET WRENCHES

آچار دو سر رینگ

- جنس: کروم - وانادیوم

- پوشش: کروم مات

- روش ساخت: فورج

- استاندارد: DIN 838



		طول (L) (میلیمتر)	سایز (میلیمتر)	کد
24/360	45	170	6x7	T102-67
24/360	63	185	8x9	T102-89
12/180	80	200	10x11	T102-1011
12/144	112	220	12x13	T102-1213
12/144	147	235	14x15	T102-1415
6/72	170	255	16x17	T102-1617
6/72	218	270	18x19	T102-1819
6/72	286	290	20x22	T102-2022
6/60	340	310	21x23	T102-2123
6/60	431	330	24x27	T102-2427
6/36	486	350	25x28	T102-2528
6/36	620	375	30x32	T102-3032
6/24	760	400	32x36	T102-3236
6/24	1055	430	36x41	T102-3641
6/12	1360	460	41x46	T102-4146
6/12	1530	500	46x50	T102-4650



COMBINATION WRENCH SETS
ست آچار یکسر تخت (ترکیبی)

- جنس: کروم - وانادیوم
- پوشش: کروم مات
- روش ساخت: فورج
- استاندارد: DIN 3113

پوشش/بسته بندی	وزن (گرم)	سایز (میلیمتر)	تعداد	کد
1/24	700	8, 10, 11, 12, 13, 14, 17, 19	8	T101-S8
1/12	1200	8, 9, 10, 11, 12, 13, 14, 15, 16, 17, 19, 22	12	T101-S12
1/4	4700	8, 9, 10, 11, 12, 13, 14, 15, 16, 17, 18, 19, 20, 21, 22, 23, 24, 26, 27, 29, 30, 32	22	T101-S22

DOUBLE OPEN ENDED WRENCH SETS
ست آچار دو سر تخت

- جنس: کروم - وانادیوم
- پوشش: کروم مات
- روش ساخت: فورج
- استاندارد: DIN 3110

پوشش/بسته بندی	وزن (گرم)	سایز (میلیمتر)	تعداد	کد
1/24	820	6x7, 8x9, 10x11, 12x13, 14x15, 16x17, 18x19, 20x22	8	T103-S8
1/12	2270	6x7, 8x9, 10x11, 12x13, 14x15, 16x17, 18x19, 20x22, 21x23, 24x27, 25x28, 30x32	12	T103-S12

DOUBLE RING OFFSET WRENCH SETS
ست آچار دو سر رینگ

- جنس: کروم - وانادیوم
- پوشش: کروم مات
- روش ساخت: فورج
- استاندارد: DIN 838



پوشش/بسته بندی	وزن (گرم)	سایز (میلیمتر)	تعداد	کد
1/12	1300	6x7, 8x9, 10x11, 12x13, 14x15, 16x17, 18x19, 20x22	8	T102-S8
1/8	3190	6x7, 8x9, 10x11, 12x13, 14x15, 16x17, 18x19, 20x22, 21x23, 24x27, 25x28, 30x32	12	T102-S12



STUBBY COMBINATION WRENCHES

آچارهای دسته کوتاه (ترکیبی)

- جنس کروم - وانادیوم
- پوشش: کروم براق
- روش ساخت: فورج
- استاندارد: DIN 3113



		طول (L) (میلیمتر)	سایز (میلیمتر)	کد	
12/360	20	86	8	T101-8CSW	
12/360	31	96	10	T101-10CSW	
12/360	39	101	11	T101-11CSW	
12/360	53	106	12	T101-12CSW	
12/360	55	111	13	T101-13CSW	
12/240	67	116	14	T101-14CSW	
12/240	86	121	15	T101-15CSW	
12/240	86	126	16	T101-16CSW	
12/144	102	130	17	T101-17CSW	
12/144	113	136	18	T101-18CSW	
12/144	144	145	19	T101-19CSW	



FLARE NUT WRENCH

آچار دو سر رینگ چاکدار

- جنس: کروم - وانادیوم
- پوشش: کروم براق
- روش ساخت: فورج
- استاندارد: DIN 838

		طول (L) (میلیمتر)	سایز (میلیمتر)	کد	
24/360	65	138	10x11	T104-1011	
24/360	65	138	10x12	T104-1012	
24/240	100	162	12x13	T104-1213	
12/180	110	174	14x17	T104-1417	
12/180	119	175	17x19	T104-1719	
12/150	162	195	19x22	T104-1922	

GEAR RING WRENCHES
آچار یکسر رینگ (دنده ای)

- جنس بدنه: کروم - وانادیوم
- جنس رینگ دندانه: کروم - مولیبدن
- آبکاری: کروم براق
- روش ساخت: فورج

		گشتاور جفجه (نیوتن متر)	قطر آچار رینگ (D) (میلیمتر)	طول (L) (میلیمتر)	سایز (میلیمتر)	کد	
10/560	51	58	20.5	160	10	T101-10MM GRC	
10/460	57	72.5	22.5	165	11	T101-11MM GRC	
10/370	74	89	24	170	12	T101-12MM GRC	
10/350	88	107	26	180	13	T101-13MM GRC	
10/260	100	128	27.5	190	14	T101-14MM GRC	
10/220	118	150	29	200	15	T101-15MM GRC	
10/180	127	175	30.5	210	16	T101-16MM GRC	
10/160	172	201	32	225	17	T101-17MM GRC	
10/140	181	230	33.5	237	18	T101-18MM GRC	
10/130	213	261	35	250	19	T101-19MM GRC	

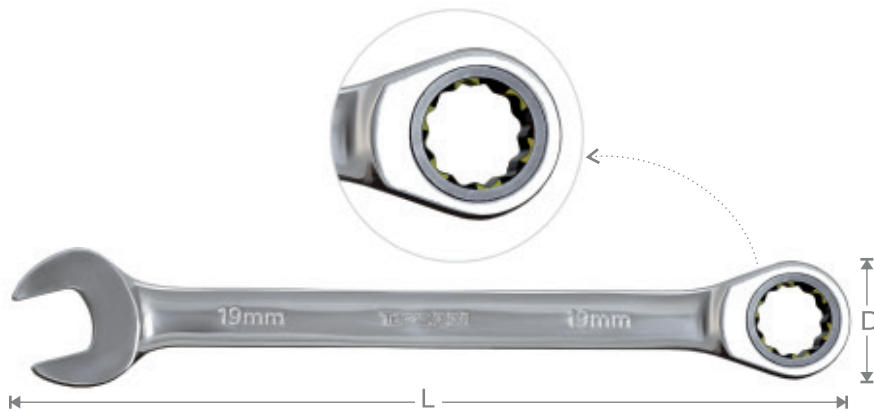

GEAR RING WRENCHES

آچار یکسر رینگ (دنده ای)

- جنس: کروم - وانادیوم
- پوشش: کروم مات
- جنس جفجه: فولاد ضد زنگ
- روش ساخت: فورج

		گشتاور جفجه (نیوتن متر)	قطر آچار رینگ (D) (میلیمتر)	طول (L) (میلیمتر)	سایز (میلیمتر)	کد	
10/120	51	58	20.5	160	10	T101-10MMGW	
10/120	57	72.5	22.5	165	11	T101-11MMGW	
10/120	74	89	24	170	12	T101-12MMGW	
10/120	88	107	26	180	13	T101-13MMGW	
10/120	100	128	27.5	190	14	T101-14MMGW	
10/120	118	150	29	200	15	T101-15MMGW	
10/120	127	175	30.5	210	16	T101-16MMGW	
10/120	172	201	32	225	17	T101-17MMGW	
10/120	181	230	33.5	237	18	T101-18MMGW	
10/120	213	261	35	250	19	T101-19MMGW	

COMBINATION WRENCHES

آچار یک سر تخت (ترکیبی)

- جنس: کروم-وانادیوم



- پوشش اول: نیکل

- پوشش دوم: کروم براق

- روش ساخت: فورج و ماشینکاری

- استاندارد: DIN 3113



		طول (L) (میلیمتر)	سایز (میلیمتر)	کد	
12/480	16	100	6	TI101-6	
12/480	20	110	7	TI101-7	
12/480	30	120	8	TI101-8	
12/480	33	130	9	TI101-9	
12/360	48	140	10	TI101-10	
12/360	51	150	11	TI101-11	
12/360	60	160	12	TI101-12	
12/240	75	170	13	TI101-13	
12/240	93	180	14	TI101-14	
12/240	106	190	15	TI101-15	
12/144	115	200	16	TI101-16	
12/144	131	210	17	TI101-17	
6/144	153	220	18	TI101-18	
6/96	176	230	19	TI101-19	
6/96	200	240	20	TI101-20	
6/96	223	250	21	TI101-21	
6/96	236	260	22	TI101-22	
6/72	287	270	23	TI101-23	
6/72	293	280	24	TI101-24	
6/72	320	290	25	TI101-25	
6/60	360	300	26	TI101-26	
6/60	373	310	27	TI101-27	
6/60	435	320	28	TI101-28	
6/36	536	330	30	TI101-30	
6/36	556	355	32	TI101-32	

DOUBLE OPEN ENDED WRENCHES

آچار تکی دوسر تخت

- جنس کروم - وانادیوم
- پوشش اول: نیکل
- پوشش دوم: کروم براق
- روش ساخت: فورج و ماشینکاری
- استاندارد: DIN 3110





		طول (L) (میلیمتر)	سایز (میلیمتر)	کد
12/480	27	128	6x7	TI103-67
12/480	33	138	8x9	TI103-89
12/240	65	158	10x11	TI103-1011
12/240	67	173	12x13	TI103-1213
12/240	94	186	14x15	TI103-1415
12/240	127	202	16x17	TI103-1617
6/120	162	217	18x19	TI103-1819
6/120	214	237	20x22	TI103-2022
6/72	244	245	21x23	TI103-2123
6/72	340	267	24x27	TI103-2427
6/48	348	276	25x28	TI103-2528
6/48	480	296	30x32	TI103-3032

DOUBLE RING OFFSET WRENCHES

آچار دوسر رینگ

- جنس کروم - وانادیوم
- پوشش اول: نیکل
- پوشش دوم: کروم براق
- روش ساخت: فورج و ماشینکاری
- استاندارد: DIN 838



		طول (L) (میلیمتر)	سایز (میلیمتر)	کد
12/360	57	170	6x7	TI102-67
12/360	62	180	8x9	TI102-89
12/180	102	200	10x11	TI102-1011
12/144	122	210	12x13	TI102-1213
12/144	153	230	14x15	TI102-1415
6/72	190	250	16x17	TI102-1617
6/72	227	267	18x19	TI102-1819
6/72	277	292	20x22	TI102-2022
6/60	350	311	21x23	TI102-2123
6/60	407	327	24x27	TI102-2427
6/36	460	337	25x28	TI102-2528
6/36	585	366	30x32	TI102-3032



COMBINATION WRENCH SETS

ست آچار یک سر تخت (ترکیبی)

- جنس: کروم-وانادیوم
- پوشش اول: نیکل
- پوشش دوم: کروم براق
- روش ساخت: فورج و ماشینکاری
- استاندارد: DIN 3113

کد	سایز (میلیمتر)	تعداد	وزن (کیلوگرم)	تعداد در بسته
TI101-S8	8,9,10,11,13,14,17,19	8	750	1/24
TI101-S12	6,7,8,9,10,11,12,13,14,17,19,22	12	1175	1/12
TI101-S18	6,8,10,11,12,13,14,15,16,17,18,19,21,22,24,27,30,32	18	3275	1/4



DOUBLE OPEN ENDED WRENCH SETS

ست آچار دوسر تخت

- جنس: کروم-وانادیوم
- پوشش اول: نیکل
- پوشش دوم: کروم براق
- روش ساخت: فورج و ماشینکاری
- استاندارد: DIN 3110

کد	سایز (میلیمتر)	تعداد	وزن (کیلوگرم)	تعداد در بسته
TI103-S8	6×7,8×9,10×11,12×13,14×15,16×17,18×19,20×22	8	800	1/24
TI103-S12	6×7,8×9,10×11,12×13,14×15,16×17,18×19,20×22,21×23,24×27,25×28,30×32	12	2200	1/12



DOUBLE RING OFFSET WRENCH SETS

ست آچار دو سر رینگ



- جنس: کروم-وانادیوم
- پوشش اول: نیکل
- پوشش دوم: کروم براق
- روش ساخت: فورج و ماشینکاری
- استاندارد: DIN 838

کد	سایز (میلیمتر)	تعداد	وزن (کیلوگرم)	تعداد در بسته
TI102-S8	6×7,8×9,10×11,12×13,14×15,16×17,18×19,20×22	8	1200	1/8
TI102-S12	6×7,8×9,10×11,12×13,14×15,16×17,18×19,20×22,21×23,24×27,25×28,30×32	12	3125	1/8

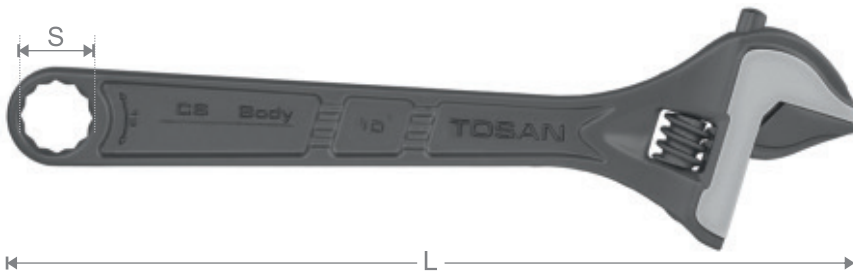





ADJUSTABLE WRENCHES
آچار فرانسه

- جنس بدنه: کرین استیل
- پوشش: مشکی فسفاته
- استاندارد: DIN 3111

		قطر آچار رینگ (S) (میلیمتر)	حداکثر ظرفیت فک (میلیمتر)	طول (L) (میلیمتر)	سایز (اینچ)	کد	
6/72	70	10	15	100	4"	T25-4AW	
6/36	145	13	20	150	6"	T25-6AW	
6/36	295	17	25	200	8"	T25-8AW	
6/36	430	19	30	250	10"	T25-10AW	
6/36	705	22	36	300	12"	T25-12AW	
1/12	1060	23	46	375	15"	T25-15AW	
1/4	1715	24	56	450	18"	T25-18AW	
1/4	3500	27	65	600	24"	T25-24AW	

ADJUSTABLE WRENCHES
آچار فرانسه

- جنس بدنه: کرین استیل
- پوشش: نیکل
- استاندارد: DIN 3111

		قطر آچار رینگ (S) (میلیمتر)	حداکثر ظرفیت فک (میلیمتر)	طول (L) (میلیمتر)	سایز (اینچ)	کد	
6/72	70	10	15	100	4"	T25-4NI	
6/36	145	13	20	150	6"	T25-6NI	
6/36	295	17	25	200	8"	T25-8NI	
6/36	430	19	30	250	10"	T25-10NI	
6/36	705	22	36	300	12"	T25-12NI	
1/12	1060	23	46	375	15"	T25-15NI	
1/4	1715	24	56	450	18"	T25-18NI	

SWEDISH PIPE WRENCH

آچار لوله گیر ۹۰ درجه

- جنس: فولاد ابزار

- روش ساخت: فورج

- استاندارد: DIN 5234



پکیج/کوبه	تراز	ظرفیت فک (میلیمتر)	فاصله دسته ها (A) (میلیمتر)	طول (L) (میلیمتر)	سایز (اینچ)	کد
1/16	710	45	45	320	1	T222-1
1/12	1240	60	60	425	1-1/2	T222-1-1/2
1/8	2210	80	80	560	2	T222-2
1/4	2910	100	90	625	3	T222-3
1/2	5200	120	80	740	4	T222-4



**CLASSIC TYPE
ADJUSTABLE TORQUE WRENCH**

آچار تورک قابل تنظیم کلاسیک

- جنس: فولاد ضد زنگ

- خطای اندازه گیری: ± 4%

- استاندارد: DIN ISO 6789

ASME B107.14M-2004



پکیج/کوبه	تراز	محدوده گشتاور				طول (L) (میلیمتر)	سایز (اینچ)	کد
		پوند. فوت	پوند. اینچ	کیلوگرم. متر	نیوتن. متر			
1/12	720	4-24	40-300	0/5-3/4	5-33	451	3/8	T38-300TW
1/6	1650	20-100	200-1200	3-14	25-135	556	1/2	T12-1200TW
1/6	1775	40-160	400-2000	5-23	50-225	600	1/2	T12-2000TW
1/6	2900	50-250	600-3000	7-35	70-330	805	1/2	T12-3000TW





**24PCS 1/2"
DRIVE SOCKET SET**

جعبه بکس ۲۴ پارچه درایو ۱/۲ اینچ

آلیاژ: کروم - وانادیوم

پوشش: کروم براق

● T1252-24M	سایز / نوع	عکس	متعلقات
	10, 11, 12, 13, 14, 15, 16, 17, 18, 19, 20, 21, 22, 24, 27, 28, 30, 32 میلیمتر		بکس‌ها
	125, 250 میلیمتر		دسته کمکی
	90 درجه - 70 میلیمتر		نوع لقلقه
	72 دندانه با دکمه آزادکننده بکس - 250 میلیمتر		دسته جغجه
	300 میلیمتر		دسته کشویی
	412 میلیمتر - از نوع دسته فلزی		دسته هندلی



**26PCS 1/2"
DRIVE SOCKET SET**

جعبه بکس ۲۶ پارچه درایو ۱/۲ اینچ

آلیاژ: کروم - وانادیوم

پوشش: مشکی فسفات









● T1252-24M	سایز / نوع	عکس	متعلقات
	8, 10, 11, 12, 13, 14, 15, 16, 17, 18, 19, 20, 21, 22, 24, 26, 27, 28, 30, 32 میلیمتر		بکس‌ها
	125, 250 میلیمتر		دسته کمکی
	16 میلیمتر		آچار شمع
	120 درجه - 70 میلیمتر		نوع لقلقه
	48 دندانه با دکمه آزادکننده بکس - 250 میلیمتر		دسته جغجه
	300 میلیمتر		دسته کشویی

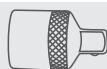

34PCS 1/2" DRIVE SOCKET SET
جعبه بکس ۳۴ پارچه درایو ۱/۲ اینچ

آلیاژ: کروم - وانادیوم

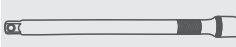
پوشش: کروم براق



● T1252-34M	سایز / نوع	عکس	متعلقات 
	8, 10, 11, 12, 13, 14, 15, 16, 17, 18, 19, 21, 22, 23, 24, 26, 27, 28, 29, 30, 32 میلی‌متر		بکس‌های کوتاه
	10, 13, 17, 19 میلی‌متر		بکس‌های بلند
	1/2 به 3/8 میلی‌متر		تبدیل
	16 میلی‌متر		آچار شمع
	90 درجه - 70 میلی‌متر		نوع لقلقه
	72 دندانه با دکمه آزادکننده بکس - 250 میلی‌متر		دسته جغجه
	75, 125, 250 میلی‌متر		دسته کمکی
	300 میلی‌متر		دسته کشویی
	412 از نوع دسته فلزی		دسته هندلی

11PCS 1/2" DRIVE TORX BIT SOCKET SET
جعبه بکس ستاره‌ای ۱۱ پارچه درایو ۱/۲ اینچ

آلیاژ: کروم - وانادیوم

آلیاژ بیت: فولاد S2

روش پرداخت سطح بیت: سندبلاست

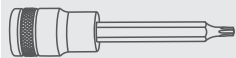
● T1253-11T	سایز / نوع	عکس	متعلقات 
	T20, T25, T27, T30, T40, T45, T50, T55, T60		بکس کوتاه
	T20, T40		بکس بلند



**11PCS 1/2" DRIVE
E-STAR SOCKET SET**

جعبه بکس E ستاره ای ۱۱ پارچه درایو ۱/۲ اینچ

آلیاژ: کروم - وانادیوم

روش پرداخت سطح بیت: کروم براق

متعلقات	عکس	سایز / نوع	● T1253-11E
بکس کوتاه		E8, E10, E12, E14, E16, E18, E20, E22, E24	
بکس بلند		E12, E14	



**9PCS 1/2" DRIVE
HEX BIT SOCKET SET**

جعبه بکس آلنی ۹ پارچه درایو ۱/۲ اینچ

آلیاژ: کروم - وانادیوم

آلیاژ بیت: فولاد S2

روش پرداخت سطح بیت: سندبلاست

متعلقات	عکس	سایز / نوع	● T1253-9H
بکس کوتاه		H4, H5, H6, H8, H10, H12	
بکس متوسط		H14, H17	
بکس بلند		H6	



**15PCS 10mm
HEX SHANK TORX HEAD BIT SET**

جعبه بیت ستاره ای ۱۵ پارچه

آلیاژ تبدیل: کروم - وانادیوم

آلیاژ بیت: فولاد S2

روش پرداخت سطح بیت: سندبلاست

متعلقات	عکس	سایز / نوع	● T1253-15TB
بیت کوتاه		T20, T25, T30, T40, T45, T50, T55	
بیت بلند		T20, T25, T30, T40, T45, T50, T55	
تبدیل		درایو 1/2 اینچ	

**40PCS 1/4" AND 3/8"
 DRIVE SOCKET SET**

جعبه بکس ۴۰ پارچه درایو ۱/۴ و ۳/۸ اینچ

آلیاژ: کروم - وانادیوم

پوشش: کروم براق

● T1252-40M	سایز / نوع	عکس	متعلقات
	4, 5, 6, 7, 8, 9, 10, 11, 12, 13, 14 میلیمتر		بکس‌های کوتاه درایو 1/4 اینچ
	6, 7, 8, 10, 12, 13 میلیمتر		بکس‌های بلند درایو 1/4 اینچ
	8, 9, 10, 11, 12, 13, 14, 16, 17, 19 میلیمتر		بکس‌های کوتاه درایو 3/8 اینچ
	6, 8, 10, 12, 13, 14 میلیمتر		بکس‌های بلند درایو 3/8 اینچ
	3/8 به 1/4 میلیمتر		تبدیل
	16 میلیمتر درایو 3/8 اینچ		آچار شمع
	150 میلیمتر درایو 1/4 اینچ - 72 دندانه درایو 3/8 اینچ		دسته پیچ گوشتی
	150 و 75 میلیمتر درایو 3/8 اینچ		دسته جغجه
	250 میلیمتر		دسته کمکی
			دسته کشویی

**22PCS 1/4"
 DRIVE SOCKET SET**

جعبه بکس ۲۲ پارچه درایو ۱/۴ اینچ

آلیاژ: کروم - وانادیوم

پوشش: کروم براق

● T1254-22M	سایز / نوع	عکس	متعلقات
	4, 5, 5.5, 6, 7, 8, 9, 10, 11, 12, 13, 14 میلیمتر		بکس‌های کوتاه
	6, 7, 8, 10 میلیمتر		بکس‌های بلند
	90 درجه - 37 میلیمتر		نوع لقلقه
	72 دندانه با دکمه آزادکننده بکس - 150 میلیمتر		دسته جغجه
	75 و 150 میلیمتر		دسته کمکی
	115 میلیمتر		دسته کشویی
	150 میلیمتر درایو 1/4 اینچ - 150 میلیمتر		دسته پیچ گوشتی





**19PCS 3/4" DRIVE
IMPACT SOCKET SET**

جعبه بکس ۱۹ پارچه فشار قوی درایو ۳/۴ اینچ

آلیاژ: کروم - مولیبدن

پوشش: مشکی فسفات

● T3454-19M	سایز / نوع	عکس	متعلقات
	17, 19, 21, 22, 24, 27, 30, 32, 33, 36, 38, 41, 46, 50 میلیمتر		بکس‌ها
	100, 250, 400 میلیمتر		دسته کمکی
	500 میلیمتر با سر مشکی		دسته جغجه
	500 میلیمتر		دسته کشویی



19PCS 3/4" DRIVE SOCKET SET

جعبه بکس ۱۹ پارچه درایو ۳/۴ اینچ

آلیاژ: کروم - وانادیوم

پوشش: کروم براق

● T3454-19M	سایز / نوع	عکس	متعلقات
	17, 19, 21, 22, 24, 27, 30, 32, 33, 36, 38, 41, 46, 50 میلیمتر		بکس‌ها
	100, 200, 400 میلیمتر		دسته کمکی
	500 میلیمتر با سر مشکی		دسته جغجه
	500 میلیمتر		دسته کشویی





1/2" DRIVE SHALLOW SOCKET WRENCHES

بکس کوتاه درایو ۱/۲ اینچ

- جنس: کروم - وانادیوم

- پوشش: کروم براق

- استاندارد: DIN 3124



تعداد/بسته بندی	وزن (گرم)	قطر خارجی درایو (D2) (میلیمتر)	قطر خارجی مهره گیر (D1) (میلیمتر)	طول (L) (میلیمتر)	سایز (میلیمتر)	کد
10/300	47	22	13	38	8	T1274S-8
10/300	48.5	22	15	38	10	T1274S-10
10/300	49.5	22	16.5	38	11	T1274S-11
10/300	50.5	22	18	38	12	T1274S-12
10/300	52	22	19	38	13	T1274S-13
10/300	53	22	20	38	14	T1274S-14
10/300	54	22	21	38	15	T1274S-15
10/240	51	21	22	38	16	T1274S-16
10/240	62.5	22	24	38	17	T1274S-17
10/240	81	23	25	38	18	T1274S-18
10/240	70	23	26	38	19	T1274S-19
6/216	78	24	28	38	20	T1274S-20
6/216	76	24	28	38	21	T1274S-21
6/216	95.5	24	30	38	22	T1274S-22
6/144	116	24	32	38	23	T1274S-23
6/144	128	28	32	38	24	T1274S-24
6/144	140	30	34	41	25	T1274S-25
6/144	157.5	30	36	42	26	T1274S-26
6/144	149	30	36	42	27	T1274S-27
6/144	189.5	32	38	42	28	T1274S-28
6/144	179.5	32	38	42	29	T1274S-29
6/96	199	34	40	44	30	T1274S-30
6/96	221	36	42	44	32	T1274S-32

1/2" DRIVE DEEP SOCKET WRENCHES
بکس بلند درایو ۱/۲ اینچ

- جنس: کروم - وانادیوم

- پوشش: کروم براق

- استاندارد: DIN 3124

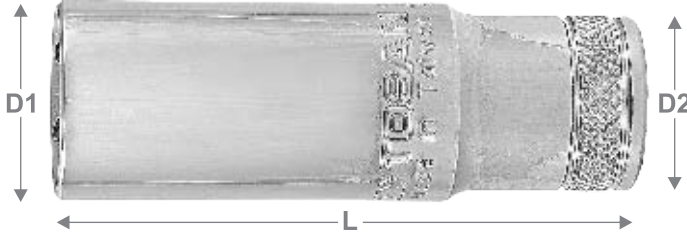

		قطر خارجی درایو (میلیمتر) (D2)	قطر خارجی مهره گیر (میلیمتر) (D1)	طول (L) (میلیمتر)	سایز (میلیمتر)	کد
10/160	91.5	22	13	77	8	T1274L-8
10/160	87.5	22	15	77	10	T1274L-10
10/160	94.5	22	16.3	77	11	T1274L-11
10/160	100	22	17.5	77	12	T1274L-12
10/160	108	22	19	77	13	T1274L-13
10/160	111	22	20	77	14	T1274L-14
10/160	115	21	22	77	15	T1274L-15
10/120	105	21	22	77	16	T1274L-16
10/120	128	22	24	77	17	T1274L-17
10/120	161	24	26	77	18	T1274L-18
10/120	148	24	26	77	19	T1274L-19
10/100	174	25	28	77	20	T1274L-20
10/100	164	25	28	77	21	T1274L-21
10/100	194	26	30	77	22	T1274L-22
6/72	240	28	32	77	23	T1274L-23
6/72	220	28	32	77	24	T1274L-24
6/72	278	30	34	77	25	T1274L-25
6/72	310	30	34	77	26	T1274L-26
6/72	280	32	36	77	27	T1274L-27
6/72	325	33	38	77	28	T1274L-28
6/72	335	33	38	77	29	T1274L-29
6/60	360	34	40	77	30	T1274L-30
6/60	380	36	42	77	32	T1274L-32



**1/2" DRIVE SHALLOW
E-STAR SOCKET WRENCHES**

بکس کوتاه E درایو ۱/۲ اینچ

- جنس: کروم - وانادیوم

- پوشش: کروم براق

		قطر خارجی درایو (D2) (میلیمتر)	قطر خارجی مهره گیر (D1) (میلیمتر)	طول (L) (میلیمتر)	سایز (میلیمتر)	کد	
10/240	52	22	13.5	38	E8	T1253-38E8	
10/240	51	22	13.8	38	E10	T1253-38E10	
10/240	51	22	14.8	38	E11	T1253-38E11	
10/240	50	22	15.8	38	E12	T1253-38E12	
10/240	53	22	16.8	38	E14	T1253-38E14	
10/240	58	22	18.8	38	E16	T1253-38E16	
10/240	60	22	20.8	38	E18	T1253-38E18	
10/200	72	23.8	22	38	E20	T1253-38E20	
6/180	89	25.8	24	38	E22	T1253-38E22	
6/180	101	27.8	24	38	E24	T1253-38E24	

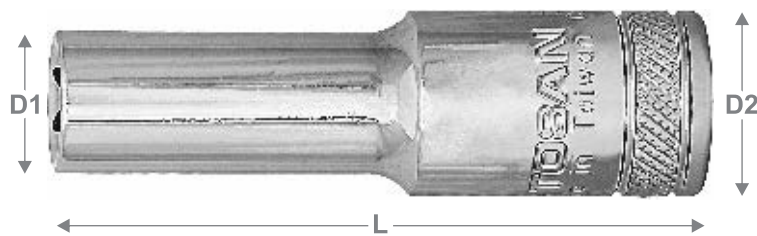

**1/2" DRIVE DEEP
E-STAR SOCKET WRENCHES**

بکس بلند E درایو ۱/۲ اینچ

- جنس: کروم - وانادیوم

- پوشش: کروم براق

		قطر خارجی درایو (D2) (میلیمتر)	قطر خارجی مهره گیر (D1) (میلیمتر)	طول (L) (میلیمتر)	سایز (میلیمتر)	کد	
10/150	109	22	13.5	77	E8	T1253-77E8	
10/150	108	22	13.8	77	E10	T1253-77E10	
10/150	107	22	14.8	77	E11	T1253-77E11	
10/150	104	22	15.8	77	E12	T1253-77E12	
10/150	112	22	16.8	77	E14	T1253-77E14	
10/150	122	22	18.8	77	E16	T1253-77E16	

**1/2" DRIVE EXTRA-DEEP
 E-STAR SOCKET WRENCHES**
بکس فوق بلند E درایو ۱/۲ اینچ

- جنس: کروم - وانادیوم

- پوشش: کروم براق



		قطر خارجی درایو (D2) (میلیمتر)	قطر خارجی مهره گیر (D1) (میلیمتر)	طول (L) (میلیمتر)	سایز (میلیمتر)	کد	
10/120	230	24	17	140	E12	T1253-140E12	
10/120	235	24	17	140	E14	T1253-140E14	

1/2" DRIVE STAR BIT SOCKET
بکس ستاره ای کوتاه درایو ۱/۲ اینچ

- جنس: کروم - وانادیوم

- پوشش: کروم

- جنس بیت: فولاد S2

- روش پرداخت سطح بیت: سند بلاست

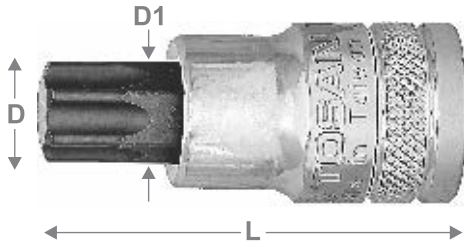

		طول (L) (میلیمتر)	قطر خارجی (D1) (میلیمتر)	قطر (D) (میلیمتر)	سایز بیت کوتاه (میلیمتر)	کد	
10/180	75	55	H10	4	T20	T1253-55T20	
10/180	75	55	H10	4.5	T25	T1253-55T25	
10/180	75	55	H10	5	T27	T1253-55T27	
10/180	76	55	H10	5.5	T30	T1253-55T30	
10/180	75	55	H10	6.8	T40	T1253-55T40	
10/180	76	55	H10	7.8	T45	T1253-55T45	
10/180	76	55	H10	8	T47	T1253-55T47	
10/180	76	55	H10	8.8	T50	T1253-55T50	
10/180	79	55	H10	11	T55	T1253-55T55	
10/150	100	55	H10	13.1	T60	T1253-55T60	
10/150	106	55	H10	15.2	T70	T1253-55T70	
10/100	147	55	H10	17.6	T80	T1253-55T80	

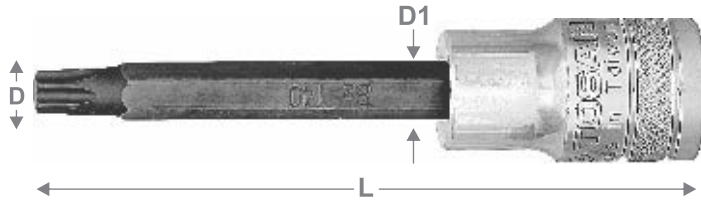

1/2" DRIVE STAR BIT SOCKET

بکس ستاره ای بلند درایو ۱/۲ اینچ

- جنس: کروم - وانادیوم
- پوشش: کروم
- جنس بیت: فولاد S2
- روش پرداخت سطح بیت: سند بلاست

پوشش/بسته بندی	تراز	طول (L) (میلیمتر)	قطر خارجی (D1) (میلیمتر)	قطر (D) (میلیمتر)	سایز بیت بلند (میلیمتر)	کد
10/150	94	100	H10	4	T20	T1253-100T20
10/150	94	100	H10	6	T35	T1253-100T35
10/150	95	100	H10	6.8	T40	T1253-100T40
10/150	96	100	H10	7.8	T45	T1253-100T45
10/150	117	100	H10	11	T55	T1253-100T55

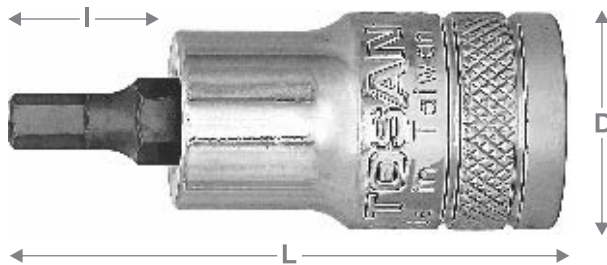

1/2" DRIVE HEX. BIT SOCKET

بکس آلنی کوتاه درایو ۱/۲ اینچ

- جنس: کروم - وانادیوم
- پوشش: کروم
- جنس بیت: فولاد S2
- روش پرداخت سطح بیت: سند بلاست

پوشش/بسته بندی	تراز	قطر خارجی درایو (D) (میلیمتر)	طول بیت (l) (میلیمتر)	طول (L) (میلیمتر)	سایز (میلیمتر)	کد
10/180	70	22	17	55	H4	T1253-55H4
10/180	77.5	22	17	55	H5	T1253-55H5
10/180	72	22	17	55	H6	T1253-55H6
10/180	75	22	17	55	H7	T1253-55H7
10/180	77	22	17	55	H8	T1253-55H8
10/180	78	22	17	55	H9	T1253-55H9
10/180	79	22	17	55	H10	T1253-55H10
10/150	100.5	24	17	55	H12	T1253-55H12

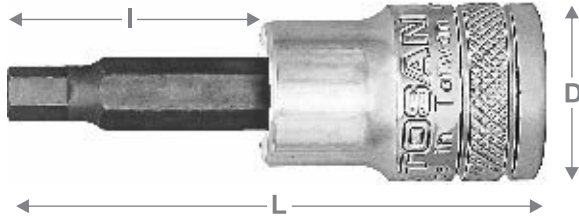

1/2" DRIVE HEX. BIT SOCKET
بکس آلنی متوسط درایو ۱/۲ اینچ

- جنس: کروم - وانادیوم
- پوشش: کروم
- جنس بیت: فولاد S2
- روش پرداخت سطح بیت: سند بلاست

پکیج/کوبه	وزن (g)	قطر خارجی درایو (D) (میلیمتر)	طول بیت (I) (میلیمتر)	طول (L) (میلیمتر)	سایز (میلیمتر)	کد	MADE IN TAIWAN
10/100	175	22	62	80	H14	T1253-80H14	
6/90	195	22	62	80	H17	T1253-80H17	
72/6	235	22	62	80	H19	T1253-80H19	

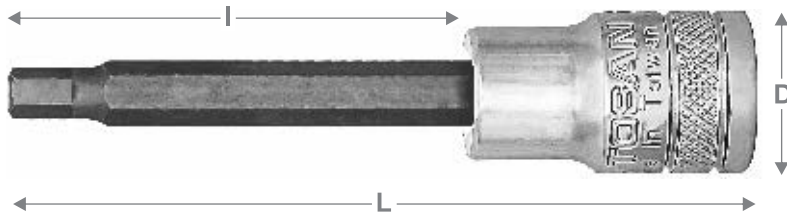
1/2" DRIVE HEX. BIT SOCKET
بکس آلنی بلند درایو ۱/۲ اینچ

- جنس: کروم - وانادیوم
- پوشش: کروم
- جنس بیت: فولاد S2
- روش پرداخت سطح بیت: سند بلاست

پکیج/کوبه	وزن (g)	قطر خارجی درایو (D) (میلیمتر)	طول بیت (I) (میلیمتر)	طول (L) (میلیمتر)	سایز (میلیمتر)	کد	MADE IN TAIWAN
10/100	87.8	22	62	100	H6	T1253-100H6	
10/150	105.8	22	62	100	H8	T1253-100H8	
10/150	124.5	22	62	100	H10	T1253-100H10	

BIT HOLDER
مبدل بیت (هولدر بیت)

- جنس: کروم - وانادیوم
- پوشش: کروم براق
- روش ساخت: فورج
- نوع تبدیل: ۱/۲ به بیت ۶ پر

پکیج/کوبه	وزن (g)	قطر کوچک (D2) (میلیمتر)	قطر بزرگ (D1) (میلیمتر)	طول (L) (میلیمتر)	درایو (اینچ)	کد	MADE IN TAIWAN
12/288	52	22	38	H10	1/2	T1277-10	

**1/2" DRIVE
SHALLOW IMPACT SOCKET WRENCHES**

بکس کوتاه فشار قوی درایو ۱/۲ اینچ

- جنس: کروم - وانادیوم
- پوشش: مشکی فسفات
- استاندارد: ISO 2725

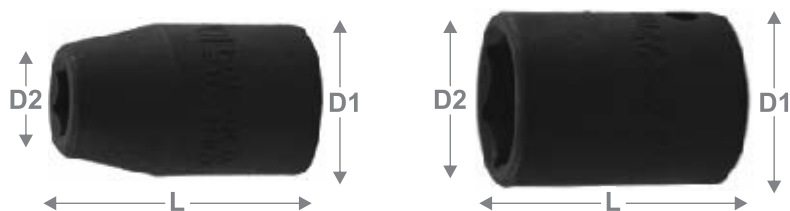

کد	سایز (میلیمتر)	طول (L) (میلیمتر)	قطر خارجی مهره گیر (D2) (میلیمتر)	قطر خارجی درایو (D1) (میلیمتر)	تعداد/بسته بندی	وزن (g)
TP1274S-8	8	38	17	24	10/240	80
TP1274S-9	9	38	17	24	10/240	79
TP1274S-10	10	38	18	24	10/240	76
TP1274S-11	11	38	19	24	10/240	78
TP1274S-12	12	38	20	24	10/240	78
TP1274S-13	13	38	22	24	10/240	77
TP1274S-14	14	38	24	24	10/240	88
TP1274S-15	15	38	24	24	10/240	90
TP1274S-16	16	38	24	24	10/240	90
TP1274S-17	17	38	26	26	10/180	100
TP1274S-18	18	38	28	28	10/180	100
TP1274S-19	19	38	28	28	10/180	115
TP1274S-20	20	38	30	30	6/120	119
TP1274S-21	21	38	30	30	6/120	120
TP1274S-22	22	38	32	32	6/120	140
TP1274S-23	23	38	34	34	6/120	160
TP1274S-24	24	38	34	34	6/120	160
TP1274S-25	25	38	36	36	6/120	175
TP1274S-26	26	38	38	38	6/96	175
TP1274S-27	27	38	38	38	6/96	217
TP1274S-28	28	40	40	40	6/96	246
TP1274S-29	29	40	40	40	6/96	246
TP1274S-30	30	40	42	42	6/60	275
TP1274S-32	32	40	44	44	6/60	285

10mm HEX SHANK TORX HEAD BITS
بیت ستاره ای کوتاه درایو ۱/۲ اینچ



- جنس تبدیل: کروم - وانادیوم

- نوع پوشش تبدیل: کروم

- جنس بیت: مولیبدن - وانادیوم (فولاد S2)

- روش پرداخت سطح بیت: سند بلاست



		طول (L) (میلیمتر)	سایز	کد
100/600	12	30	T20	T1253-T20S
100/600	13	30	T25	T1253-T25S
100/600	13	30	T27	T1253-T27S
100/600	14	30	T30	T1253-T30S
100/600	14	30	T35	T1253-T35S
100/600	15	30	T40	T1253-T40S
100/600	15	30	T45	T1253-T45S
100/600	16	30	T50	T1253-T50S
100/600	18	30	T55	T1253-T55S



10mm HEX SHANK TORX HEAD BITS
بیت ستاره ای بلند درایو ۱/۲ اینچ



- جنس تبدیل: کروم - وانادیوم

- نوع پوشش تبدیل: کروم

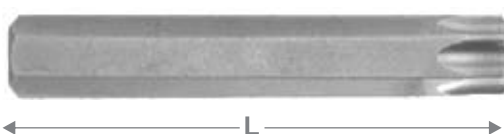
- جنس بیت: مولیبدن - وانادیوم (فولاد S2)

- روش پرداخت سطح بیت: سند بلاست



		طول (L) (میلیمتر)	سایز	کد
50/400	42	75	T20	T1253-T20L
50/400	43	75	T25	T1253-T25L
50/400	43	75	T27	T1253-T27L
50/400	44	75	T30	T1253-T30L
50/400	45	75	T40	T1253-T40L
50/400	45	75	T45	T1253-T45L
50/400	46	75	T50	T1253-T50L
50/400	49	75	T55	T1253-T55L



1/2" DRIVE EXTENSION BARS

دسته کمکی درایو ۱/۲ اینچ

- جنس: کروم - وانادیوم

- پوشش: کروم براق

- استاندارد: DIN 3123



پکیج / جعبه	وزن (g)	قطر میله (D) (میلیمتر)	طول (L) (میلیمتر)	سایز (اینچ)	کد
12/120	108	12.65	50	2	T1272-2
12/120	192	12.65	75	3	T1272-3
12/120	220	12.65	125	5	T1272-5
6/60	420	12.65	250	10	T1272-10
3/36	600	12.65	400	16	T1272-16
3/24	1130	12.65	500	20	T1272-20
3/18	1304	12.65	600	24	T1272-24



1/2" DRIVE SLIDING T-HANDLE

کمک کشویی درایو ۱/۲ اینچ

- جنس: کروم - وانادیوم

- پوشش: کروم براق

- استاندارد: DIN 3122

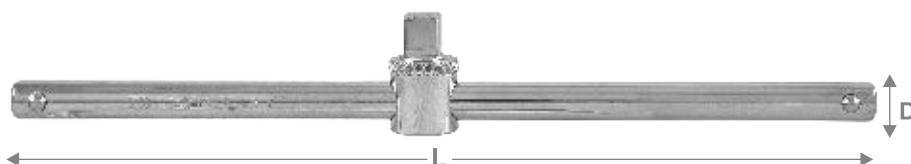

پکیج / جعبه	وزن (g)	قطر میله (D) (میلیمتر)	طول (L) (میلیمتر)	سایز (اینچ)	کد
6/60	300	13.5	300	12	T1273-12
3/36	400	13.3	400	16	T1272-16



1/2" DRIVE RATCHET HANDLE

دسته جغجه درایو ۱/۲ اینچ

- جنس: کروم - وانادیوم

- نوع دندانه: چپگرد / راستگرد

- پوشش: کروم براق

- استاندارد: DIN 3123



پکیج / جعبه	وزن (g)	تعداد دندانه	ضخامت (H) (میلیمتر)	طول (L) (میلیمتر)	کد
6/36	505	48	21	250	T1291-10



1/2" DRIVE RATCHET HANDLE
دسته جغغه درایو ۱/۲ اینچ

- جنس: کروم - وانادیوم
- نوع دندانه: چپگرد / راستگرد
- پوشش: کروم براق
- استاندارد: DIN 3122

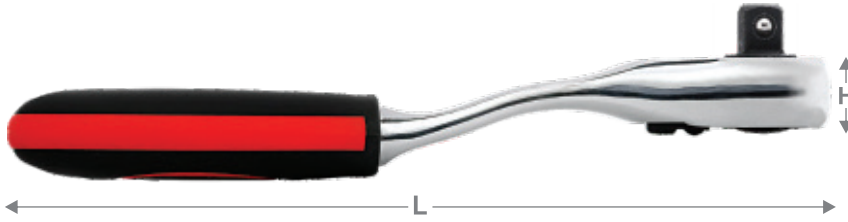

پوشش/بسته بندی	وزن (گرم)	تعداد دندانه	ضخامت (H) (میلیمتر)	طول (L) (میلیمتر)	کد
6/36	505	72	21	250	T1291C-10

1/2" DRIVE RATCHET HANDLE
دسته جغغه درایو ۱/۲ اینچ

- جنس: کروم - وانادیوم
- نوع دندانه: چپگرد / راستگرد
- پوشش: کروم براق
- استاندارد: DIN 3122



پوشش/بسته بندی	وزن (گرم)	تعداد دندانه	ضخامت (H) (میلیمتر)	طول (L) (میلیمتر)	کد
6/48	556	72	18.5	250	T1299-10

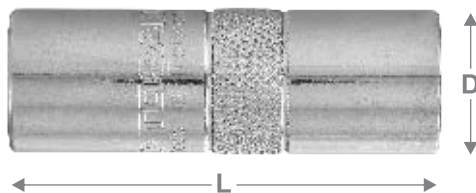

1/2" DRIVE SPARK PLUG SOCKET WRENCHES
آچار بکس شمع

- جنس: کروم - وانادیوم
- پوشش: کروم براق



پوشش/بسته بندی	وزن (گرم)	قطر خارجی (D) (میلیمتر)	طول (L) (میلیمتر)	سایز (میلیمتر)	کد
10/120	92	22	65	16	T1275-16pt
10/120	139	28	65	21	T1275-21pt

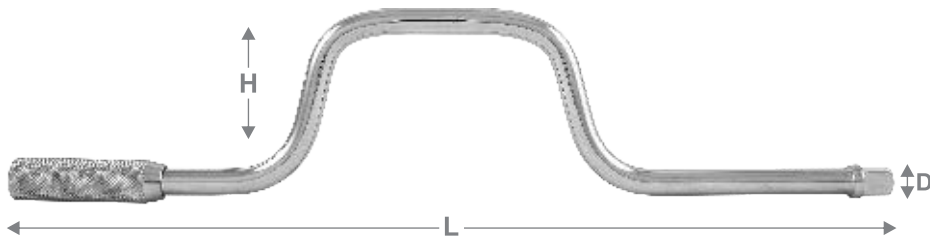



1/2" DRIVE SPEED HANDLE

دسته همدلی درایو ۱/۲ اینچ

- جنس: کروم - وانادیوم
- استاندارد: DIN 3122

		ارتفاع (H) (میلیمتر)	قطر میله (D) (میلیمتر)	طول (L) (میلیمتر)	کد
6/24	640	90	13	420	T1292-90H

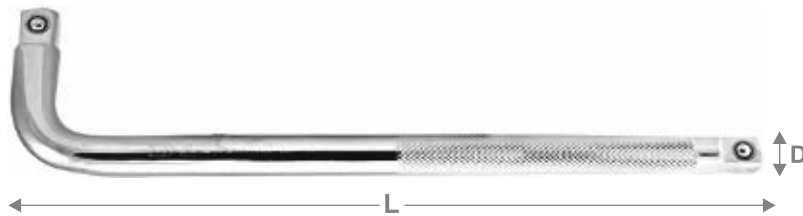

1/2" DRIVE L-TYPE HANDLE

دسته L درایو ۱/۲ اینچ

- جنس: کروم - وانادیوم
- پوشش: کروم براق
- روش ساخت: فورج

		قطر میله (D) (میلیمتر)	طول (L) (میلیمتر)	کد
3/36	460	15.8	264	T1273-10



1/2" DRIVE FLEXIBLE HANDLES

دسته بکس سر لولایی درایو ۱/۲ اینچ

- جنس: کروم - وانادیوم
- پوشش: کروم براق
- روش ساخت: فورج

		قطر میله (D) (میلیمتر)	طول (L) (میلیمتر)	کد
3/27	620	15.10	380	TF1291-15
3/27	710	15.15	460	TF1291-18
3/18	1260	16.80	630	TF1291-24



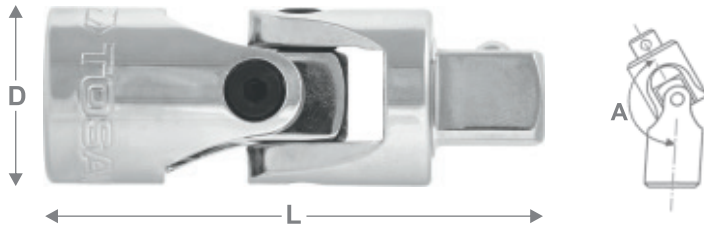

1/2" DRIVE UNIVERSAL JOINT
لقلقه درايو ۱/۲ اينچ

- جنس: کروم - واناديوم

- پوشش: کروم براق

- استاندارد: DIN 3123

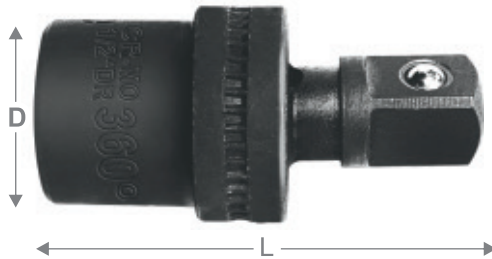
		محدوده خمش (A) (میلیمتر)	قطر خارجی (D) (میلیمتر)	طول (L) (میلیمتر)	کد	
10/120	140	0~90	25	70	T1276-90DE	

IMPACT 1/2 DR.360 UNIVERSAL JOINT
لقلقه ۳۶۰ درجه درايو ۱/۲ اينچ

- جنس: کروم مولیبدن

- پوشش: فسفات

		قطر خارجی (D) (میلیمتر)	طول (L) (میلیمتر)	زاویه درايو (درجه)	کد	
6/168	165	25	62	360°	T12-360	

**3/4" DRIVE
 SHALLOW IMPACT SOCKET WRENCHES**

بکس کوتاه فشار قوی درایو ۳/۴ اینچ



- جنس: کروم - وانادیوم

- پوشش: مشکی فسفات

- استاندارد: ISO 2725



کد	سایز (میلیمتر)	طول (L1) (میلیمتر)	طول (L2) (میلیمتر)	قطر خارجی مهره گیر (D2) (میلیمتر)	قطر خارجی درایو (D1) (میلیمتر)	ایکون
TI3474S-17	17	54	23	30	38	5/50
TI3474S-18	18	54	23	32	38	5/50
TI3474S-19	19	54	23	33	38	5/50
TI3474S-20	20	54	23	34	38	5/50
TI3474S-21	21	54	23	35	38	5/50
TI3474S-22	22	54	23	36	38	5/50
TI3474S-23	23	54	20	36	38	5/50
TI3474S-24	24	54	23	38	38	5/50
TI3474S-25	25	54	23	39	39	5/50
TI3474S-26	26	54	23	40	40	5/50
TI3474S-27	27	54	23	41	38	5/50
TI3474S-28	28	54	28	42	38	5/50
TI3474S-29	29	54	28	43	38	5/50
TI3474S-30	30	54	28	44	40	5/50
TI3474S-31	31	54	28	46	40	5/50
TI3474S-32	32	54	28	47	40	5/40
TI3474S-33	33	54	28	48	40	5/40
TI3474S-34	34	54	28	50	40	5/40

		قطر خارجی درایو (میلیمتر) (D1)	قطر خارجی مهره گیر (میلیمتر) (D2)	طول (L2) (میلیمتر)	طول (L) (میلیمتر)	سایز (میلیمتر)	کد
5/40	430	40	52	28	54	35	TI3474S-35
5/40	450	40	53	28	54	36	TI3474S-36
5/40	460	40	54	28	54	37	TI3474S-37
5/40	470	40	55	30	56	38	TI3474S-38
5/40	480	40	55	30	56	39	TI3474S-39
5/40	480	40	58	30	56	40	TI3474S-40
1/30	480	40	59	30	56	41	TI3474S-41
1/30	570	40	60	32	60	42	TI3474S-42
1/30	570	40	61	32	60	43	TI3474S-43
1/30	630	40	62	32	60	44	TI3474S-44
1/30	630	40	63.5	35	63	45	TI3474S-45
1/30	650	40	65	35	63	46	TI3474S-46
1/30	660	40	66	35	63	47	TI3474S-47
1/30	670	40	67	35	63	48	TI3474S-48
1/30	680	40	69	35	63	50	TI3474S-50
1/30	1110	50	78	40	72	56	TI3474S-56
1/30	1110	50	79	40	72	57	TI3474S-57
1/10	1120	50	80	40	72	58	TI3474S-58
1/10	1080	50	80	40	72	59	TI3474S-59



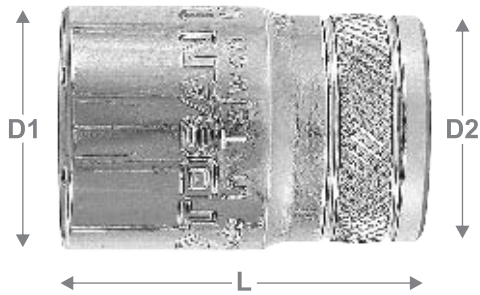

**1/4" DRIVE
SHALLOW SOCKET WRENCHES (6 PT)**

بکس کوتاه درایو 1/4 اینچ

- جنس: کروم - وانادیوم

- پوشش: کروم براق

- روش ساخت: فورج

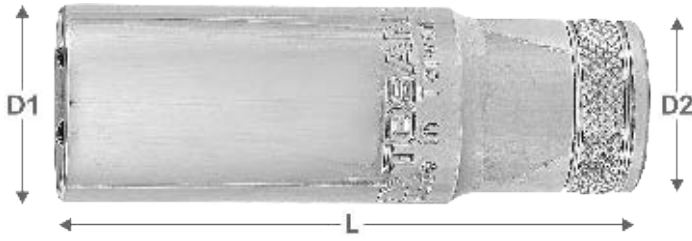

ایکون	ترازو	قطر خارجی درایو (D2) (میلیمتر)	قطر خارجی مهره گیر (D1) (میلیمتر)	طول (L) (میلیمتر)	سایز (میلیمتر)	کد
50/1200	9.75	12	7	25	4	T1474S-4
50/1200	10	12	7	25	4.5	T1474S-4.5
50/1200	10.25	12	8	25	5	T1474S-5
50/1200	10.5	12	8.5	25	5.5	T1474S-5.5
50/1200	10.6	12	9	25	6	T1474S-6
50/1200	10.65	12	10	25	7	T1474S-7
50/1200	10.7	11.5	12	25	8	T1474S-8
50/1200	11.9	12	13	25	9	T1474S-9
50/1200	12.9	13	14	25	10	T1474S-10
10/1200	18.5	14	16	25	11	T1474S-11
10/720	20.5	15.5	17	25	12	T1474S-12
10/480	23.3	16.5	18	25	13	T1474S-13
10/480	28.8	18	20	25	14	T1474S-14

**1/4" DRIVE
 DEEP SOCKET WRENCHES (6 PT)**
بکس بلند درایو 1/4 اینچ

- جنس: کروم - وانادیوم
- پوشش: کروم براق
- روش ساخت: فورج

		قطر خارجی درایو (میلیمتر) (D2)	قطر خارجی مهره گیر (میلیمتر) (D1)	طول (L) (میلیمتر)	سایز (میلیمتر)	کد
10/960	22.5	12	9.2	50	6	T1474L-6
10/960	23	12	10.3	50	7	T1474L-7
10/960	24	12	12	50	8	T1474L-8
10/360	35	13	14	50	10	T1474L-10
10/360	40	14	16	50	11	T1474L-11
10/360	45	15	17	50	12	T1474L-12
10/360	50	16	18	50	13	T1474L-13
10/360	55	17	20	50	14	T1474L-14

**1/4" DRIVE
 SHALLOW E-STAR SOCKET WRENCHES**
بکس کوتاه E درایو 1/4 اینچ

- جنس: کروم - وانادیوم
- پوشش: کروم براق

		قطر خارجی درایو (میلیمتر) (D2)	قطر خارجی مهره گیر (میلیمتر) (D1)	طول (L) (میلیمتر)	سایز (میلیمتر)	کد
50/1200	10	12	7	25	E4	T14-E4
50/1200	11	12	8	25	E5	T14-E5
50/1200	11	12	9	25	E6	T14-E6
50/1200	12	12	10	25	E7	T14-E7
50/1200	12	12	12	25	E8	T14-E8
50/1200	17	13	14	25	E10	T14-E10



1/4" DRIVE EXTENSION BARS

دسته کمکی درایو 1/4 اینچ

- جنس: کروم - وانادیوم

- پوشش: کروم براق

- استاندارد: DIN 3123



پوشش/جنس	وزن (g)	قطر میله (D) (میلیمتر)	طول (L) (میلیمتر)	سایز (اینچ)	کد
12/720	25	6.3	50	2	T1472-2
12/720	33	6.3	75	3	T1472-3
12/360	63	6.3	150	6	T1472-6
12/144	120	6.3	300	12	T1472-12



1/4" DRIVE SLIDING T-HANDLE

کمک کشویی درایو 1/4 اینچ

- جنس: کروم - وانادیوم

- پوشش: کروم براق

- استاندارد: DIN 3122

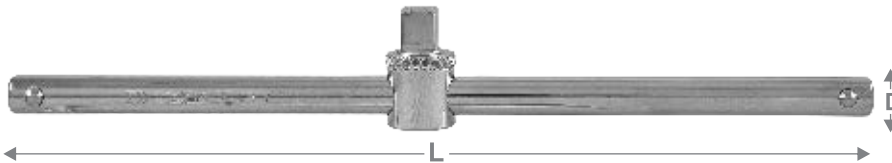

پوشش/جنس	وزن (g)	قطر میله (D) (میلیمتر)	طول (L) (میلیمتر)	سایز (اینچ)	کد
12/360	42	6	115	4.5	T1473-4.5



1/4" DRIVE RATCHET HANDLE

دسته جغجه درایو 1/4 اینچ

- جنس: کروم - وانادیوم

- پوشش: کروم براق

- استاندارد: DIN 3122

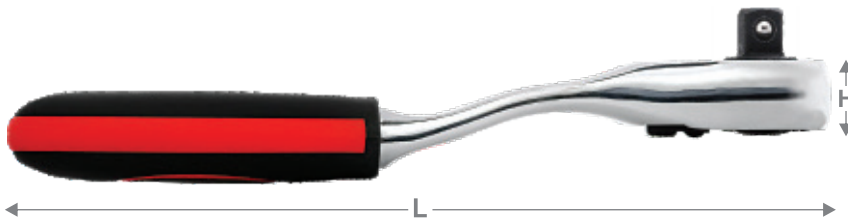

پوشش/جنس	وزن (g)	تعداد دندانه	ضخامت (H) (میلیمتر)	طول (L) (میلیمتر)	کد
6/180	125	72	13.3	145	T1491-11

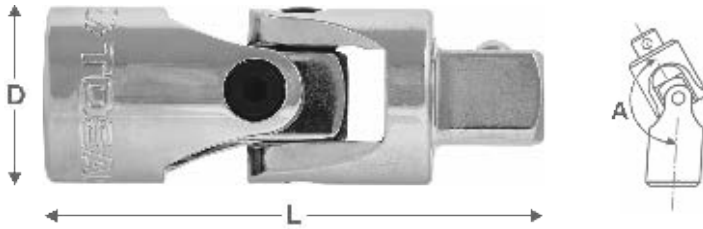

1/4" DRIVE UNIVERSAL JOINT
لقلقه درایو ۱/۴ اینچ

- جنس: کروم - وانادیوم

- پوشش: کروم براق

- استاندارد: DIN 3123

		محدوده خمش (A) (میلیمتر)	قطر خارجی (D) (میلیمتر)	طول (L) (میلیمتر)	کد
10/960	23	0~90	13.5	37	T1476-90

1/4" DRIVE SPINNER HANDLE
دسته پیچ گوشتی درایو ۱/۴ اینچ

- جنس: کروم - وانادیوم

- پوشش: کروم براق

- روش ساخت: فورج

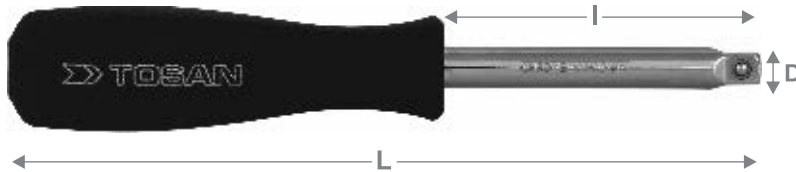



		طول کلی (L) (میلیمتر)	قطر میله (D) (میلیمتر)	طول میله (l) (میلیمتر)	سایز (اینچ)	کد
6/180	90	150	8	65	4.5	T1494-6

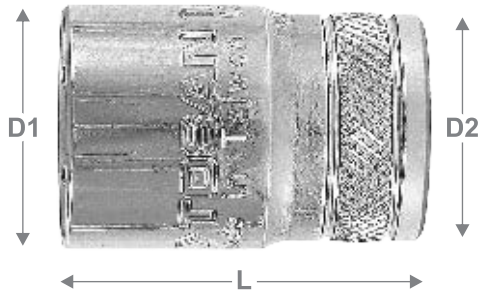



**3/8" DRIVE
 SHALLOW SOCKET WRENCHES**
بکس کوتاه درایو ۳/۸ اینچ

- جنس: کروم - وانادیوم
- پوشش: کروم براق
- روش ساخت: فورج

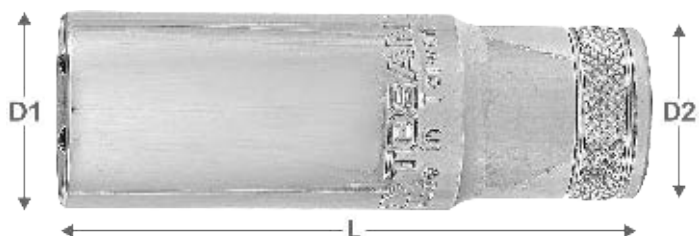

		قطر خارجی درایو (D2) (میلیمتر)	قطر خارجی مهره گیر (D1) (میلیمتر)	طول (L) (میلیمتر)	سایز (میلیمتر)	کد
10/720	20	17	10	28	6	T3874S-6
10/720	21	17	11	28	7	T3874S-7
10/720	23	17	12	28	8	T3874S-8
10/720	23	17	13	28	9	T3874S-9
10/720	23	17	14.5	28	10	T3874S-10
10/720	23	17	15.5	28	11	T3874S-11
10/720	23	16	17	28	12	T3874S-12
10/720	25	16.5	18	28	13	T3874S-13
10/720	29	17	20	28	14	T3874S-14
10/600	32	19	22	28	15	T3874S-15
10/600	35	19	22	28	16	T3874S-16
10/360	48	20	24	30	17	T3874S-17
10/360	54	23	26	30	18	T3874S-18
10/360	59	23	26	30	19	T3874S-19
10/240	67	25	28	30	21	T3874S-21
10/240	78	26	30	30	22	T3874S-22
10/240	86	28	32	30	24	T3874S-24



**3/8" DRIVE
DEEP SOCKET WRENCHES**

بکس بلند درایو ۳/۸ اینچ

- جنس: کروم - وانادیوم

- پوشش: کروم براق

- استاندارد: DIN 3124



بسته بندی / پیکتوگرام	تراز	قطر خارجی درایو (D2) (میلیمتر)	قطر خارجی مهره گیر (D1) (میلیمتر)	طول (L) (میلیمتر)	سایز (میلیمتر)	کد
10/420	45	17	12.5	63	8	T3874L-8
10/420	50	17	14.5	63	10	T3874L-10
10/420	55	17	16	63	11	T3874L-11
10/360	62	17	18	63	12	T3874L-12
10/360	65	17	19	63	13	T3874L-13
10/240	72	17	20	63	14	T3874L-14
10/240	83	20	22	63	16	T3874L-16
10/180	91	22	23.85	63	17	T3874L-17
10/180	110	24	25.85	63	19	T3874L-19



**3/8" DRIVE
SHALLOW E-STAR SOCKET WRENCHES**

بکس کوتاه E درایو ۳/۸ اینچ

- جنس: کروم - وانادیوم

- پوشش: کروم براق



بسته بندی / پیکتوگرام	تراز	قطر خارجی درایو (D2) (میلیمتر)	قطر خارجی مهره گیر (D1) (میلیمتر)	طول (L) (میلیمتر)	سایز (میلیمتر)	کد
10/720	23	17	11	28	E8	T38-E8
10/720	24	17	13	28	E10	T38-E10
10/720	26	17	15	28	E12	T38-E12

3/8" DRIVE EXTENSION BARS
دسته کمکی درایو ۳/۸ اینچ

- جنس: کروم - وانادیوم

- پوشش: کروم براق

- استاندارد: DIN 3123



پوشش/جنس	تعداد	قطر میله (D) (میلیمتر)	طول (L) (میلیمتر)	سایز (اینچ)	کد
12/480	45	9.4	50	2	T3872-2
12/336	74	9.4	75	3	T3872-3
12/120	143	9.4	125	5	T3872-5
6/60	240	9.4	250	10	T3872-10
6/60	280	9.4	300	12	T3872-12
6/36	550	9.4	600	24	T3872-24

3/8" DRIVE SLIDING T-HANDLE
کمک کشویی درایو ۳/۸ اینچ

- جنس: کروم - وانادیوم

- پوشش: کروم براق

- استاندارد: DIN 3122

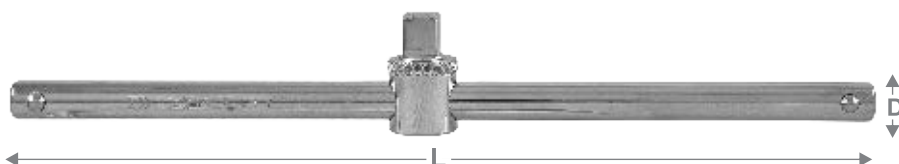

پوشش/جنس	تعداد	قطر میله (D) (میلیمتر)	طول (L) (میلیمتر)	سایز (اینچ)	کد
12/96	170	10.5	200	8	T3873-8



3/8" DRIVE RATCHET HANDLE
دسته جغجه درایو ۳/۸ اینچ

- جنس: کروم - وانادیوم

- نوع دندانه: چپگرد / راستگرد

- پوشش: کروم براق

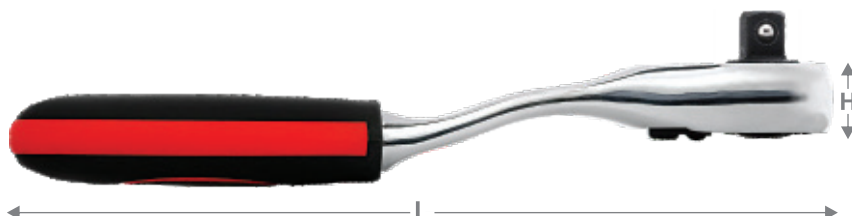
- استاندارد: DIN 3122



پوشش/جنس	تعداد	تعداد دندانه	ضخامت (H) (میلیمتر)	طول (L) (میلیمتر)	کد
6/60	250	72	17	190	T3891-10



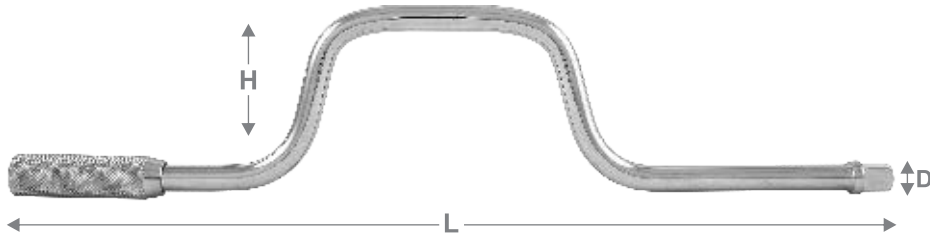

3/8" DRIVE SPEED HANDLE

دسته همدلی درایو ۳/۸ اینچ

- جنس: کروم - وانادیوم
- پوشش: کروم براق
- استاندارد: DIN 3122

		ارتفاع (H) (میلیمتر)	قطر میله (D) (میلیمتر)	طول (L) (میلیمتر)	کد
3/36	440	90	9.5	375	T3892-90

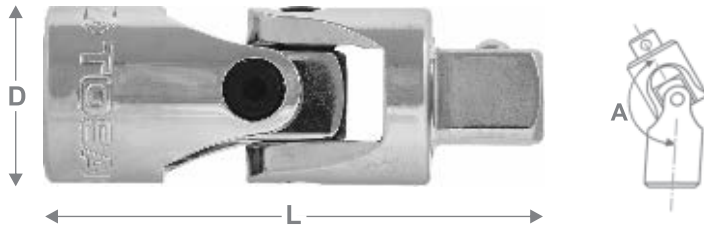

3/8" DRIVE UNIVERSAL JOINT

لققه درایو ۳/۸ اینچ

- جنس: کروم - وانادیوم
- پوشش: کروم براق
- استاندارد: DIN 3123

		محدوده خمش (A) (میلیمتر)	قطر خارجی (D) (میلیمتر)	طول (L) (میلیمتر)	کد
10/240	60	0~90	18.8	50	T3876-90



DRIVE ADAPTER
مبدل درایو

- جنس تبدیل معمولی: کروم - وانادیوم
- جنس تبدیل فشار قوی: کروم - مولیبدن
- پوشش تبدیل معمولی: کروم براق
- پوشش تبدیل فشار قوی: مشکی فسفات
- روش ساخت: فورج



		نوع تبدیل (اینچ)	تصویر	کد
10/600	21	1/4 به 3/8		T1278-3814
10/600	15.5	3/8 به 1/4		T1278-1438
10/300	42.5	1/2 به 3/8		T1278-3812
10/300	46.5	3/8 به 1/2		T1278-1238
5/100	129	3/4 به 1/2		T1278-1234
5/100	135	1/2 به 3/4		T1278-3412
5/100	157	1/2 به 3/4 فشار قوی		T1278-1234B
5/100	330	3/4 به 1/2 فشار قوی		T1278-3412B
1/50	434	3/4 به 1 فشار قوی		T1278-341B
1/50	560	1 به 3/4 فشار قوی		T1278-134B

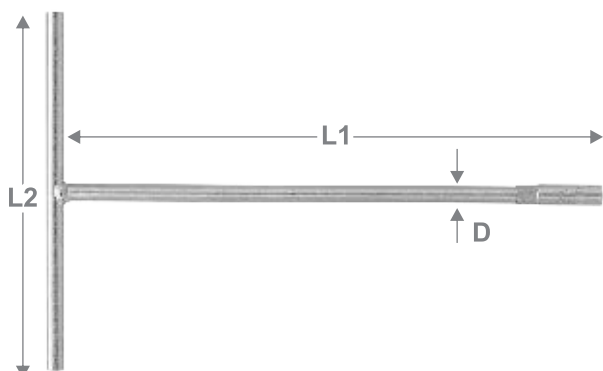

T TYPE SOCKET WRENCH

آچار بکس دسته T ثابت با سوکت بکس

- جنس سوکت: کروم - وانادیوم

- جنس بدنه: CK45

- پوشش بدنه: سند بلاست

پوشش/بسته بندی	وزن (g)	قطر میله (D) (میلیمتر) (L 2)	طول میله افقی (L 2) (میلیمتر)	طول میله عمودی (L 1) (میلیمتر)	سایز سوکت (میلیمتر)	کد
12/96	280	10	200	310	8	T1480-12T8
12/96	300	10	200	310	10	T1480-12T10
12/72	320	10	200	310	11	T1480-12T11
12/72	340	10	200	310	12	T1480-12T12
12/72	360	10	200	310	13	T1480-12T13

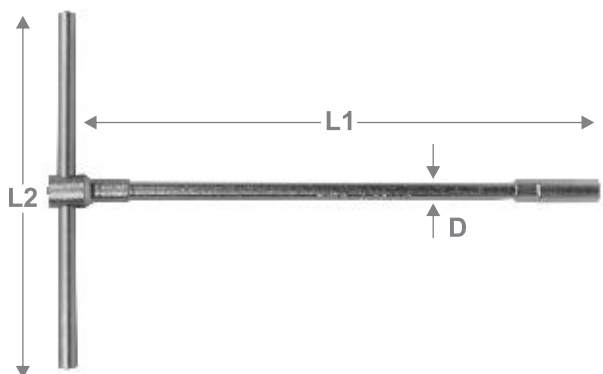

SLIDING T-WRENCH SOCKET

آچار بکس دسته T کشویی با سوکت بکس

- جنس سوکت: کروم - وانادیوم

- جنس بدنه: CK45

- پوشش بدنه: سند بلاست

پوشش/بسته بندی	وزن (g)	قطر میله (D) (میلیمتر) (L 2)	طول میله افقی (L 2) (میلیمتر)	طول میله عمودی (L 1) (میلیمتر)	سایز سوکت (میلیمتر)	کد
12/72	330	10	200	310	8	T1481-12TSL8
12/72	340	10	200	310	10	T1481-12TSL10
12/72	350	10	200	310	12	T1481-12TSL12

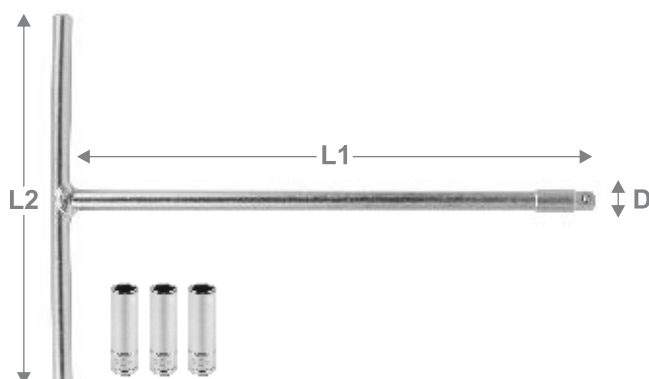

**1/4" T TYPE ADAPTOR AND
DR. DEEP SOCKETS**
ست آچار بکس دسته T سوکت خور 1/4 اینچ

- جنس آداپتور و سوکت بکس: کروم - وانادیوم
- پوشش سوکت ها: کروم مات
- جنس بدنه: CK45
- پوشش بدنه: سند بلاست

پوشش/بسته بندی	وزن (گرم)	سایز سوکت ها (میلیمتر)	قطر میله (میلیمتر) (D)	طول میله افقی (میلیمتر) (L 2)	طول میله عمودی (میلیمتر) (L 1)	درایو (اینچ)	کد
12/96	270	8-10-12	10	150	215	1/4	T1473-8TS812

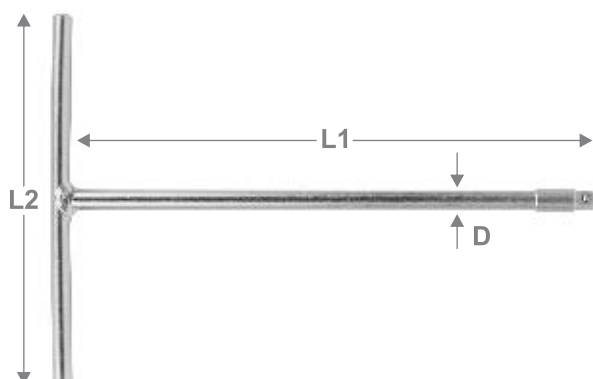
1/4" T TYPE ADAPTOR
آچار بکس دسته T سوکت خور 1/4 اینچ

- جنس آداپتور: کروم - وانادیوم
- جنس بدنه: CK45
- پوشش بدنه: سند بلاست

پوشش/بسته بندی	وزن (گرم)	قطر میله (میلیمتر) (D)	طول میله افقی (میلیمتر) (L 2)	طول میله عمودی (میلیمتر) (L 1)	درایو (اینچ)	کد
12/168	150	10	150	215	1/4	T1473-8T

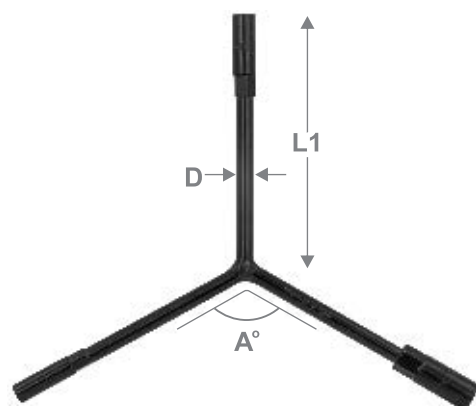
Y TYPE SOCKET WRENCH
آچار بکس 3 پر

- جنس آداپتور: کروم - وانادیوم
- جنس بدنه: CK45
- پوشش بدنه: مشکی براق

پوشش/بسته بندی	وزن (گرم)	سایز سوکت ها (میلیمتر)	زاویه بین هر بازو (درجه) (A°)	قطر میله (بازو) (میلیمتر) (D)	طول هر بازو (میلیمتر) (L 1)	کد
12/96	330	8-10-12	120	10	150	T1482-5Y812



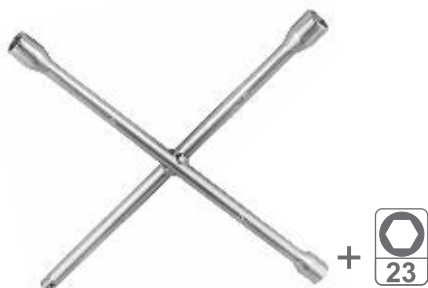



CROSSED WHEEL WRENCH

آچار چرخ ۴ پر معمولی ۱۶ اینچ

- جنس: کروم-وانادیوم
- روش ساخت: سنگ زنی
- سختی: 40-45 HRC8
- استاندارد: DIN 3119
- دارای سوکت اضافه سایز ۲۳



		سایز سوکت ها (میلیمتر)	درایو (اینچ)	کد
1/12	1285	14, 17, 19, 23	1/2	TCW16-1419X



CROSSED WHEEL WRENCH

آچار چرخ ۴ پر پرچ دار ۱۶ اینچ

- جنس: کروم-وانادیوم
- روش ساخت: سنگ زنی
- سختی: 40-45 HRC
- استاندارد: DIN 3119
- دارای تبدیل ۶ پر به درایو ۱/۲ اینچ

		سایز سوکت ها (میلیمتر)	درایو (اینچ)	کد
1/12	1450	14, 17, 19, 23	1/2	TCW16-1423A







STANDARD HEX KEYS

آلن شش پر کوتاه

- جنس: کروم-وانادیوم

- پوشش: مشکی فسفات

- استاندارد: DIN 911

		طول بازوی کوتاه (B) (میلیمتر)	طول بازوی بلند (A) (میلیمتر)	سایز (میلیمتر)	کد
48/3072	5	22	63	H3	T726-3
36/2304	10	24	70	H4	T726-4
24/1152	18	28	80	H5	T726-5
24/720	30	32	90	H6	T726-6
12/360	58	36	100	H8	T726-8
24/288	104	40	112	H10	T726-10
12/144	166	45	125	H12	T726-12
6/72	264	56	140	H14	T726-14





EXTRA-LONG HEX KEYS

آلن شش پر بلند

- جنس: کروم-وانادیوم

- پوشش: مشکی فسفات

- استاندارد: DIN 911

		طول بازوی کوتاه (B) (میلیمتر)	طول بازوی بلند (A) (میلیمتر)	سایز (میلیمتر)	کد
12/576	3	16	100	H2	T726-L2
12/576	5.5	19	113	H2.5	T726-L2.5
12/576	9	22	128	H3	T726-L3
12/216	18	24	144	H4	T726-L4
12/216	31	29	160	H5	T726-L5
12/72	52	32	181	H6	T726-L6
12/72	79	34	192	H7	T726-L7
12/72	103	36	204	H8	T726-L8
6/48	143	38	215	H9	T726-L9
6/48	180	40	227	H10	T726-L10
4/24	287	47	249	H12	T726-L12
4/24	447	56	282	H14	T726-L14



**EXTRA-LONG HEX KEY SET
 IN POUCH BAG**

ست آلن شش پر کوتاه کیفی

- جنس: کروم-وانادیوم
- پوشش: مشکی فسفاتہ
- استاندارد: DIN 911

پکیج / کیوب	وزن (g)	سایز (میلیمتر)	نوع ست	کد
6/72	285	1.5, 2, 2.5, 3, 4, 5, 5.5, 6, 8, 10	1.5-10	T726-B1510
1/15	1210	3, 4, 5, 6, 8, 10, 12, 14, 17	3-17	T726-B317
1/24	740	3, 4, 5, 6, 8, 10, 12, 14	3-14	T726-B314

**EXTRA-LONG HEX KEY SET
 IN POUCH BAG**

ست آلن شش پر بلند کیفی

- جنس: کروم-وانادیوم
- پوشش: مشکی فسفاتہ
- استاندارد: DIN 911

پکیج / کیوب	وزن (g)	سایز (میلیمتر)	نوع ست	کد
1/36	510	2, 2.5, 3, 4, 5, 6, 8, 10	2-10	T726-BL210

**EXTRA-LONG TORX KEY SET
 IN POUCH BAG**

ست آلن ستاره ای بلند کیفی

- جنس: کروم-وانادیوم
- پوشش: کروم مات
- استاندارد: DIN 911

پکیج / کیوب	وزن (g)	سایز (میلیمتر)	نوع ست	کد
6/48	400	T10, T15, T20, T25, T27, T30, T40, T45, T50	T10-T50	T728-B1050





HEX KEY SET IN METAL BOX

ست آلن شش پر جعبه فلزی

- جنس: کروم-وانادیوم
- پوشش: مشکی فسفات
- استاندارد: DIN 911

تعداد/بسته بندی	وزن (گرم)	سایز (میلیمتر)	کد
1/10	1745	Extra-long hex keys: 3, 4, 5, 6, 8, 10, 12, 14 Folding hex key set: 1.5-6	T726-MB314



FOLDING HEX KEY SET

ست آلن شش پر چاقویی

- جنس: کروم-وانادیوم
- پوشش: مشکی فسفات
- استاندارد: DIN 911

تعداد/بسته بندی	وزن (گرم)	سایز (میلیمتر)	نوع ست	کد
6/72	120	1.5, 2, 2.5, 3, 4, 5, 6	1.5 - 6	T726-N156
6/48	254	2.5, 3, 4, 5, 6, 8	2.5 - 8	T726-N258
6/36	346	2.5, 3, 4, 5, 6, 8, 10	2.5 - 10	T726-N2510

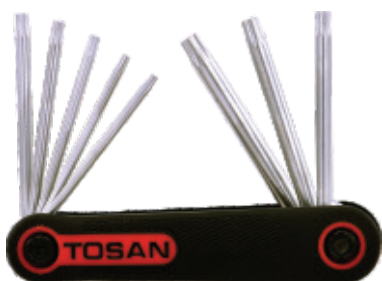

FOLDING TORX KEY SET

ست آلن ستاره ای چاقویی

- جنس: کروم-وانادیوم
- پوشش: کروم مات

تعداد/بسته بندی	وزن (گرم)	سایز (میلیمتر)	نوع ست	کد
6/72	250	9, 10, 15, 20, 25, 27, 30, 40	T9 - T40	T728-N940

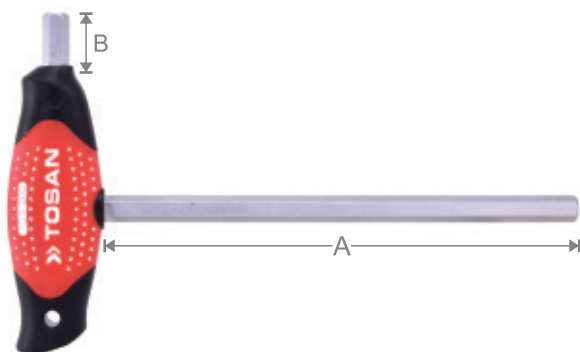

T-HANDLE HEX KEYS
آلن دسته T

- جنس: کروم-وانادیوم
- پوشش: کروم مات
- استاندارد: DIN 911

		طول بازوی کوتاه (B) (میلیمتر)	طول بازوی بلند (A) (میلیمتر)	سایز (میلیمتر)	کد	
6/144	30	13	100	H2	T7-2TH	
6/144	32	13	100	H2.5	T7-2.5TH	
6/144	34	13	100	H3	T7-3TH	
6/144	47	13	150	H4	T7-4TH	
6/144	86	17	150	H5	T7-5TH	
6/144	100	17	150	H6	T7-6TH	
6/72	200	17	200	H8	T7-8TH	
6/72	270	22	200	H10	T7-10TH	

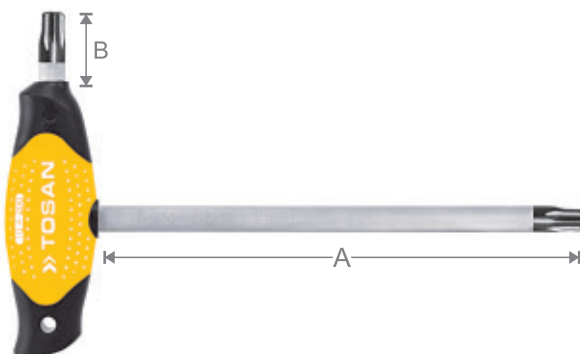
T-HANDLE TORX KEYS
آلن های تورکس دسته T

- جنس: کروم-وانادیوم
- پوشش: کروم براق
- استاندارد: DIN 911

		طول بازوی کوتاه (B) (میلیمتر)	طول بازوی بلند (A) (میلیمتر)	سایز	کد	
6/144	45	15	125	T20	T8-T20	
6/144	95	20	150	T30	T8-T30	
6/72	110	25	175	T40	T8-T40	

DOUBLE PHILLIPS HEAD POWER BITS
سرپیچ گوشتی دوسر چهارسو

- آلیاژ: فولاد S2

- پوشش: سندبلاست



	تعداد در بسته کوچک		PH.No	حداکثر گشتاور (N.M)	طول (L) (میلیمتر)	درایو (اینچ)	کد
1100/1200	10	13.5	2/2	105	65	1/4"	TDSH65-PH
50/600	10	25	2/2	105	110	1/4"	TDSH110-PH
50/600	10+1	35	2/2	105	150	1/4"	TDSH150-PH

PHILLIPS/SLOTTED HEAD POWER BITS
سرپیچ گوشتی یکسر دوسو / یکسر چهارسو

- آلیاژ: فولاد S2

- پوشش: سندبلاست



	تعداد در بسته کوچک		PH.No	SL.No	حداکثر گشتاور (N.M)	طول (L) (میلیمتر)	درایو (اینچ)	کد
100/1200	10	13.5	2/2	6	105	65	1/4"	TDSH65-PHSL
50/600	10	25	2	6	105	110	1/4"	TDSH110-PHSL

GO-THROUGH SCREWDRIVER SETS
ست پیچ گوشتی ضربه خور

- جنس میله: کروم - وانادیوم

- جنس دسته: PVC شفاف

- پوشش: کروم نیکل

- استاندارد: DIN 911

		تعداد	سایز (میلیمتر)	نوع	کد
6/24	1084	7	SL5x75, SL6x125, SL8x150, PH1x75, PH2x100, PH2x125, PH3x150	دوسو چهارسو	T4865-SB7
6/24	800	5	SL5x75, SL6x125, SL8x150 PH1x75, PH2x125	دوسو چهارسو	T4865-SB5



MAINS TESTER

فازمتر

- جنس ابزار: فولاد ابزار مقاوم به شوک
- استاندارد: DIN 911



پکیج/کوبه	وزن (g)	عرض سر (H) (میلیمتر)	طول میله (L) (میلیمتر)	قطر میله (میلیمتر)	سایز (میلیمتر)	کد
12/288	40	1.1	100-500	70	3X70	T9-370T
12/288	50	2.6	100-500	110	4X110	T9-4110T



SCREWDRIVER SET IN BAG

ست پیچ گوشتی

- جنس میله: کروم - وانادیوم
- جنس دسته: PVC شفاف
- پوشش: کروم براق
- استاندارد: DIN 911

پکیج/کوبه	وزن (g)	تعداد	سایز (میلیمتر)	نوع	کد
6/36	576	7	3x75, 6x100, 6x125, 8x150	دوسو	T90N-SB7E
			PH0x75, PH1x75, PH2x100	چهارسو	
6/36	642	7	5x75, 6x100, 6x125, 8x150	دوسو	T90N-SB7S
			PH1x75, PH2x38, PH2x100	چهارسو	
6/36	320	5	6x150	دوسو	T90N-SB5E
			PH0x75, PH1x75, PH2x100	چهارسو	
6/36	320	5	3x70	فازمتر	T90N-SB5S
			5x75, 6x150	دوسو	
			PH0x75, PH2x100	چهارسو	
			3x70	فازمتر	



SLOTTED HEAD GO-THROUGH SCREWDRIVERS
پیچ گوشتی ضربه خور دوسو

- جنس میله: کروم - وانادیوم
- جنس دسته: PVC شفاف
- پوشش: کروم نیکل
- استاندارد: DIN 911



پکیج/کوبه	تراز	عرض سر (H) (میلیمتر)	طول میله (L) (میلیمتر)	قطر میله (میلیمتر)	سایز (میلیمتر)	کد
12/120	140	6.3	150	6	H6X150	T46-150F
12/120	210	8.2	150	8	H8X150	T48-150F
6/108	220	8.2	200	8	H8X200	T48-200F
6/72	235	8.2	250	8	H8X250	T48-250F
6/72	250	8.2	300	8	H8X300	T48-300F

PHILLIPS HEAD GO-THROUGH SCREWDRIVERS
پیچ گوشتی ضربه خور چهارسو

- جنس میله: کروم - وانادیوم
- جنس دسته: PVC شفاف
- پوشش: کروم نیکل
- استاندارد: DIN 911

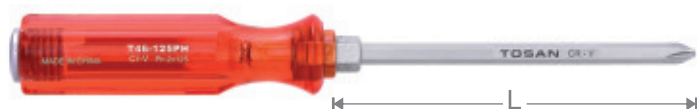

پکیج/کوبه	تراز	PH. No	طول میله (L) (میلیمتر)	قطر میله (میلیمتر)	سایز (میلیمتر)	کد
12/120	140	2	150	6	PH2X150	T46-150PH
12/120	210	3	100	8	PH3X150	T48-150PH

TORX (STAR) HEAD SCREWDRIVERS
پیچ گوشتی تورکس (ستاره ای)

- جنس میله: کروم - وانادیوم
- جنس دسته: PVC شفاف
- پوشش: کروم نیکل



پکیج/کوبه	تراز	عرض سر (H) (میلیمتر)	طول میله (L) (میلیمتر)	قطر میله (میلیمتر)	سایز	کد
12/180	75	T10	100	5	T10X100	T905-10T
12/180	75	T15	100	5	T15X100	T905-15T
12/180	75	T20	100	5	T20X100	T905-20T
12/180	93	T25	100	6	T25X100	T906-25T
12/180	93	T30	100	6	T30X100	T906-30T
12/120	135	T40	100	8	T40X100	T908-40T



SLOTTED HEAD SCREWDRIVERS

پیچ گوشتی دوسو

- جنس میله: کروم-وانادیوم
- جنس دسته: PVC شفاف
- پوشش: کروم براق
- استاندارد: DIN 911

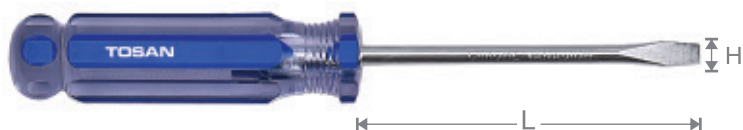

پکیج/کوبه	ترازو	عرض سر (H) (میلیمتر)	طول میله (L) (میلیمتر)	قطر میله (میلیمتر)	سایز (میلیمتر)	کد
12/240	20	3.2	75	3	3x75	T903N-75F
12/180	22	3.2	100	3	3x100	T903N-100F
12/180	25	3.2	150	3	3x150	T903N-150F
12/180	104	5.2	300	5	5x300	T905N-300F
12/240	40	6.2	38	6	6x38	T906N-38F
12/180	90	6.2	100	6	6x100	T906N-100F
12/180	95	6.2	125	6	6x125	T906N-125F
12/180	100	6.2	150	6	6x150	T906N-150F
12/180	150	8.2	150	8	8x150	T908N-150F
12/180	160	8.2	200	8	8x200	T908N-200F



PHILLIPS HEAD SCREWDRIVERS

پیچ گوشتی چهارسو

- جنس میله: کروم-وانادیوم
- جنس دسته: PVC شفاف
- پوشش: کروم براق
- استاندارد: DIN 911

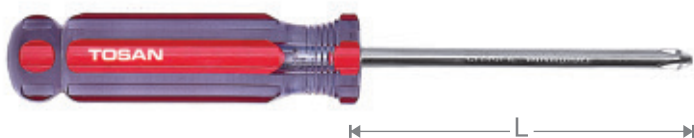

پکیج/کوبه	ترازو	PH. No	طول میله (L) (میلیمتر)	قطر میله (میلیمتر)	سایز (میلیمتر)	کد
12/240	20	0	75	3	PH0X75	T903N-75PH
12/180	22	0	100	3	PH0X100	T903N-100PH
12/180	25	0	150	3	PH0X150	T903N-150PH
12/180	104	1	300	5	PH1X300	T905N-300PH
12/240	40	2	38	6	PH2X38	T906N-38PH
12/180	90	2	100	6	PH2X100	T906N-100PH
12/180	95	2	125	6	PH2X125	T906N-125PH
12/180	100	2	150	6	PH2X150	T906N-150PH





← L →

**MINI SERIES
COMBINATION PLIERS**

انبردست سری مینی

- جنس ابزار: کروم-وانادیوم
- جنس دسته: PVC
- روش ساخت: فورج

تعداد / بسته بندی	ترازو	ظرفیت برش سیم (میلیمتر)			طول (L) (میلیمتر)	سایز (اینچ)	کد	MADE IN CHINA
		ضخیم	سخت	نرم				
10/100	79	1	1.5	2.5	119	4.5	T5013-4.5M	

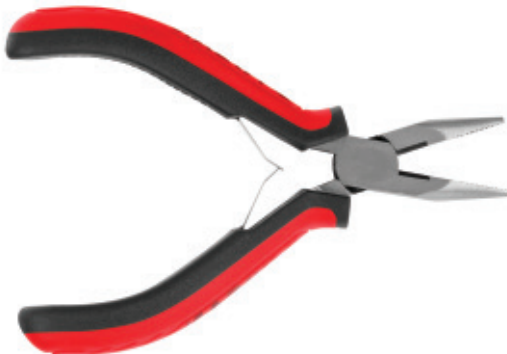

← L →

**MINI SERIES
LONG NOSE PLIERS**

دم باریک سری مینی

- جنس ابزار: کروم-وانادیوم
- جنس دسته: PVC
- روش ساخت: فورج

تعداد / بسته بندی	ترازو	ظرفیت برش سیم (میلیمتر)			طول (L) (میلیمتر)	سایز (اینچ)	کد	MADE IN CHINA
		ضخیم	سخت	نرم				
10/100	72	1	1.5	2.5	124	4.5	T5012-4.5M	



← L →

**MINI SERIES
DIAGONAL CUTTING PLIERS**

سیم چین سری مینی

- جنس ابزار: کروم-وانادیوم
- جنس دسته: PVC
- روش ساخت: فورج

تعداد / بسته بندی	ترازو	ظرفیت برش کابل (میلیمتر)			طول (L) (میلیمتر)	سایز (اینچ)	کد	MADE IN CHINA
		ضخیم	سخت	نرم				
10/100	69	1	1.5	3	105	4.5	T5011-4.5M	

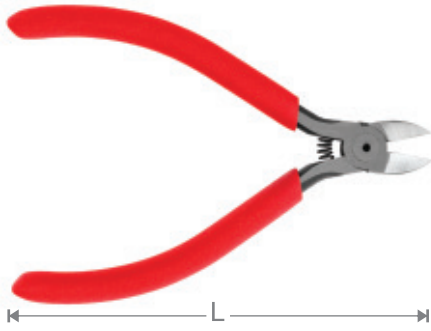
**ELECTRONIC
 DIAGONAL CUTTING PLIERS**
سیم چین الکترونیک

- جنس ابزار: کروم-وانادیوم
- جنس دسته: PVC
- روش ساخت: فورج

تعداد / بسته بندی	ترازو	ظرفیت برش کابل (میلیمتر)			طول (L) (میلیمتر)	سایز (اینچ)	کد
		ضخیم	سخت	نرم			
10/100	73	1	1.5	3	125	5	T5011-5E

**D SERIES
 COMBINATION PLIERS**
انبردست سری D

- جنس ابزار: کربن استیل
- جنس دسته: PVC
- روش ساخت: فورج
- استاندارد: DIN ISO 5746

تعداد / بسته بندی	ترازو	ظرفیت برش کابل (میلیمتر)			طول (L) (میلیمتر)	سایز (اینچ)	کد
		ضخیم	سخت	نرم			
6/60	270	1.8	3	4	180	7	T5013-7D
6/60	400	2	3	4	200	8	T5013-8D

**D SERIES
 LONG NOSE PLIERS**
دم باریک سری D

- جنس ابزار: کربن استیل
- جنس دسته: PVC
- روش ساخت: فورج
- استاندارد: DIN ISO 5745

تعداد / بسته بندی	ترازو	ظرفیت برش کابل (میلیمتر)			طول (L) (میلیمتر)	سایز (اینچ)	کد
		ضخیم	سخت	نرم			
6/60	160	1.6	2.8	4	166	6	T5012-6D
6/60	245	1.6	2.8	4	200	8	T5012-8D



**D SERIES
DIAGONAL CUTTING PLIERS**



← L →

سیم چین سری D

- جنس ابزار: کروم-وانادیوم
- جنس دسته: PVC
- روش ساخت: فورج
- استاندارد: DIN ISO 5749

تعداد/بسته بندی	میزان	ظرفیت برش کابل (میلیمتر)			طول (L) (میلیمتر)	سایز (اینچ)	کد	MADE IN CHINA
		ضخیم	سخت	نرم				
6/60	207	1.6	2.8	5	155	6	T5011-6D	
6/60	245	2	3	5	175	7	T5011-7D	

**D SERIES
HEAVY DUTY CUTTING PLIERS**



← L →

سیم چین صنعتی سری D

- جنس ابزار: کروم - وانادیوم
- جنس دسته: PVC
- روش ساخت: فورج
- استاندارد: DIN ISO 5749

تعداد/بسته بندی	میزان	ظرفیت برش کابل (میلیمتر)			طول (L) (میلیمتر)	سایز (اینچ)	کد	MADE IN CHINA
		ضخیم	سخت	نرم				
6/36	285	2.3	3.8	6	175	7.5	T5011-7DI	

**COBRA SERIES
COMBINATION PLIERS**

انبردست کبرا



← L →

- جنس ابزار: کروم - وانادیوم
- جنس دسته: TPR+PP
- روش ساخت: فورج
- استاندارد: DIN ISO 5746

تعداد/بسته بندی	میزان	ظرفیت مهره گیر (میلیمتر)	ظرفیت برش کابل (میلیمتر)			طول (L) (میلیمتر)	سایز (اینچ)	کد	MADE IN CHINA
			ضخیم	سخت	نرم				
6/36	295	23	2	2.2	5.2	180	7	T5013-180NPZ	
6/36	340	27	2.2	2.5	5.9	200	8	T5013-200NPZ	

**COBRA SERIES
 LONG NOSE PLIERS**
دم باریک کبرا

- جنس ابزار: کروم - وانادیوم
- جنس دسته: TPR+PP
- روش ساخت: فورج
- استاندارد: DIN ISO 5745

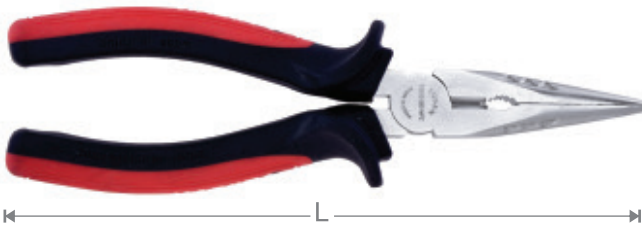

تعداد/بسته بندی	وزن (گرم)	ظرفیت مهره گیر (اینچ)	ظرفیت برش کابل (میلیمتر)			طول (L) (میلیمتر)	سایز (اینچ)	کد	MADE IN CHINA
			ضخیم	سخت	نرم				
6/36	180	10-14	1.8	2.8	4	160	6	T5012-160NPZ	
6/36	270	10-14	2	3	4	200	8	T5012-200NPZ	

**COBRA SERIES
 DIAGONAL CUTTING PLIERS**
سیم چین کبرا

- جنس ابزار: کروم - وانادیوم
- جنس دسته: TPR+PP
- روش ساخت: فورج
- استاندارد: DIN ISO 5749



تعداد/بسته بندی	وزن (گرم)	ظرفیت برش کابل (میلیمتر)			طول (L) (میلیمتر)	سایز (اینچ)	کد	MADE IN CHINA
		ضخیم	سخت	نرم				
6/36	230	2	3.5	6	160	6	T5011-160NPZ	
6/36	285	2.5	4	7	180	7	T5011-180NPZ	

**PIANO HEAVY DUTY
 DIAGONAL CUTTING PLIERS**
سیم چین سنگین پیانو

- جنس ابزار: کروم - وانادیوم
- جنس دسته: TPR+PP
- روش ساخت: فورج
- استاندارد: DIN ISO 5749



تعداد/بسته بندی	وزن (گرم)	ظرفیت برش کابل (میلیمتر)			طول (L) (میلیمتر)	سایز (اینچ)	کد	MADE IN CHINA
		ضخیم	سخت	نرم				
6/36	355	3	5	8	210	8	T5011-210NPZ	



INTERNAL CIRCLIP PLIERS

خار جمع کن

- جنس ابزار: کروم-وانادیوم
- جنس دسته: PVC
- استاندارد: DIN 5254 و DIN 5256

تعداد در بسته	وزن (گرم)	قطر سر فک ها (میلیمتر)	سایز خار (میلیمتر)	طول (L) (میلیمتر)	سایز (اینچ)	فرم سر ابزار	کد
6/24	175	1.7	19-60	180	7	سر راست	T5016-I180
6/6	175	1.7	19-60	180	7	سر کج	T5016-IB180

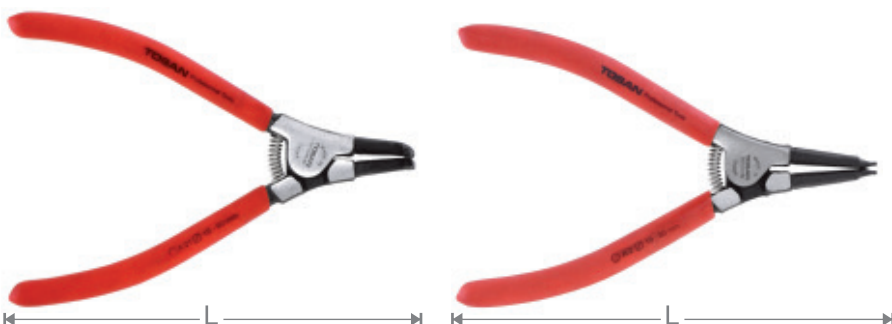

EXTERNAL CIRCLIP PLIERS

خار بازکن

- جنس ابزار: کروم-وانادیوم
- جنس دسته: PVC
- استاندارد: DIN 5254 و DIN 5256

تعداد در بسته	وزن (گرم)	قطر سر فک ها (میلیمتر)	سایز خار (میلیمتر)	طول (L) (میلیمتر)	سایز (اینچ)	فرم سر ابزار	کد
6/30	175	1.7	19-60	180	7	سر راست	T5015-O180
6/12	175	1.7	19-60	180	7	سر کج	T5015-OB180



AUTOMATIC WIRE STRIPPER

سیم لخت کن

- جنس بدنه: فولاد روکش کاری شده
- جنس تیغه: فولاد سختکاری شده
- جنس دسته: PVC

تعداد در بسته	وزن (گرم)	ظرفیت برش (میلیمتر)	طول (L) (میلیمتر)	کد
1/60	310	1.0, 1.6, 2.0, 2.6, 3.2	180	T5010-WS1032A



WATER PUMP PLIERS
انبر کلاغی

- جنس ابزار: کروم-وانادیوم
- جنس دسته: PVC
- روش ساخت: فورج



تعداد حالت تنظیم	ظرفیت فک (میلیمتر)	ضخامت فک (میلیمتر)	طول (L) (میلیمتر)	سایز (اینچ)	کد
6/36	42	7	250	10	T5014-10

LOCK GRIP PLIERS
انبر قفلی

- جنس ابزار: کروم-مولیبدن
- پوشش: نیکل براق
- روش ساخت: فورج



محدوده کاری (میلیمتر)	طول (L) (میلیمتر)	سایز (اینچ)	کد
30	140	5-1/2	T2011-5
35	190	7	T2011-7
50	250	10	T2011-10

LOCK GRIP PLIERS
انبر قفلی

- جنس ابزار: کروم-مولیبدن
- پوشش: نیکل براق
- روش ساخت: فورج



محدوده کاری (میلیمتر)	طول (L) (میلیمتر)	سایز (اینچ)	کد
42	225	10	T14-10GP





LOCK GRIP PLIERS

انبر قفلی فسفاتہ

- جنس ابزار: کروم-مولیبدن
- پوشش: مشکی فسفاتہ
- روش ساخت: فورج

کد	سایز (اینچ)	طول (L) (میلیمتر)	محدوده کاری (میلیمتر)	توازن	بسته بندی
T2111-10	10	250	50	510	6/36



OIL FILTER LOCK GRIP PLIERS

انبر قفلی فیلتر بازکن دو فک

- جنس ابزار: کروم - مولیبدن
- جنس فک: کروم - وانادیوم
- پوشش: نیکل

کد	سایز (اینچ)	طول (L) (میلیمتر)	محدوده کاری (میلیمتر)	توازن	بسته بندی
T14-10OP	10	240	55-115	420	6/36

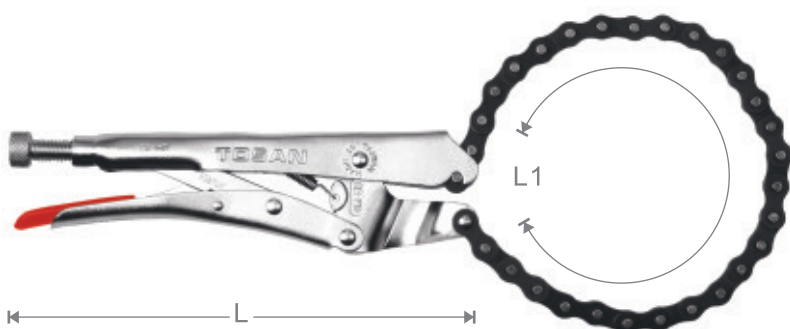

LOCK CHAIN GRIP PLIERS

انبر قفلی فیلتر بازکن زنجیری

- جنس ابزار: کروم - مولیبدن
- جنس زنجیر: فولاد پرکربن
- پوشش: نیکل

کد	سایز (اینچ)	طول (L) (میلیمتر)	طول زنجیر (L1) (اینچ)	محدوده کاری (میلیمتر)	توازن	بسته بندی
T14-9CP	9	240	19	50-130	752	6/36

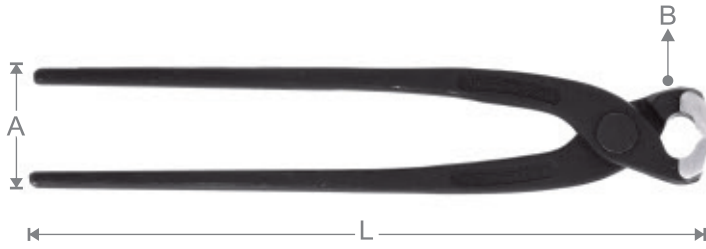

TOWER PINCER
گاز آرماتور

- جنس ابزار: کروم - وانادیوم
- پوشش: مشکی فسفاته
- روش ساخت: فورج
- استاندارد: DIN ISO 9242

		ضخامت فک (B) (میلیمتر)	فاصله دسته ها (A) (میلیمتر)	طول (L) (میلیمتر)	سایز (اینچ)	کد	
6/60	385	26	50	250	10	T228-250	

AVIATION TIN SNIP
قیچی ورق بر

- نوع قیچی: راست بر
- جنس تیغه: کروم - مولیبدن
- جنس دسته: PVC+TPR
- روش ساخت: فورج

کد	طول محصول (میلیمتر)	ضخامت برش فولاد سرد (میلیمتر)	ضخامت برش فولاد ضدزنگ (میلیمتر)	تراز	بسته بندی
TATS-R10	250	1.2	0.7	380	6/48

AVIATION TIN SNIP
قیچی ورق بر

- نوع قیچی: مستقیم بر
- جنس تیغه: کروم - مولیبدن
- جنس دسته: PVC+TPR
- روش ساخت: فورج

کد	طول محصول (میلیمتر)	ضخامت برش فولاد سرد (میلیمتر)	ضخامت برش فولاد ضدزنگ (میلیمتر)	تراز	بسته بندی
TATS-S10	250	1.2	0.7	395	6/48

AVIATION TIN SNIP
قیچی ورق بر

- نوع قیچی: چپ بر
- جنس تیغه: کروم - مولیبدن
- جنس دسته: PVC+TPR
- روش ساخت: فورج

کد	طول محصول (میلیمتر)	ضخامت برش فولاد سرد (میلیمتر)	ضخامت برش فولاد ضدزنگ (میلیمتر)	تراز	بسته بندی
TATS-L10	250	1.2	0.7	413	6/48

AVIATION TIN SNIP
قیچی ورق بر

- نوع قیچی: مستقیم بر بلند
- جنس تیغه: کروم - مولیبدن
- جنس دسته: PVC+TPR
- روش ساخت: فورج

کد	طول محصول (میلیمتر)	ضخامت برش فولاد سرد (میلیمتر)	ضخامت برش فولاد ضدزنگ (میلیمتر)	تراز	بسته بندی
TATS-SL12	300	0.94	0.53	450	6/36





PRUNING SHEAR

قیچی باغبانی

- جنس تیغه بالایی: SK-5 با روکش مشکی نچسب تفلون
- جنس تیغه پایینی: کربن استیل نرمال با روکش کروم
- جنس دسته بالایی: آلومینیوم با روکش PVC
- جنس دسته پایینی: آلومینیوم با روکش PP

		ظرفیت برش (میلیمتر)	طول (میلیمتر)	کد
6/60	282	18	210	TGS120X



PRUNING SHEAR

قیچی باغبانی

- جنس تیغه بالایی: SK-5 با روکش مشکی نچسب تفلون
- جنس تیغه پایینی: کربن استیل نرمال با روکش کروم
- جنس دسته: آلومینیوم فورج
- روکش پلاستیک دسته: پی وی سی جذبی

		ظرفیت برش (میلیمتر)	طول (میلیمتر)	کد
6/60	264	20	210	TGS121



PRUNING SHEAR

قیچی باغبانی

- جنس تیغه بالایی: SK-5 با پرداخت پولیش
- جنس تیغه پایینی: کربن استیل نرمال با روکش آنودایز شده
- جنس دسته: آلومینیوم فورج با روکش آنودایز شده
- روکش پلاستیک دسته: پی وی سی جذبی

		ظرفیت برش (میلیمتر)	طول (میلیمتر)	کد
6/60	273	22	215	TGS122



PRUNING SHEAR

قیچی باغبانی

- جنس تیغه بالایی: SK-5
- جنس تیغه پایینی: کربن استیل نرمال C50 مشکی
- جنس دسته: فلزی سبک با پوشش رنگ پودری

		ظرفیت برش (میلیمتر)	طول (میلیمتر)	کد
6/60	215	14	190	TGS119X



AUTO PVC PIPE CUTTER
قیچی پی وی سی بر اتوماتیک

- جنس بدنه: آلومینیوم
- جنس تیغه: استنلس استیل

		ضخامت برش (میلیمتر)			ابعاد کلی (میلیمتر)	کد	
		داکت	کابل	لوله پلاستیکی			
1/48	255	30X15	12	42	200X110	T278-42AN2	





AUTO PVC PIPE CUTTER
قیچی پی وی سی بر اتوماتیک

- جنس بدنه: آلومینیوم
- جنس تیغه: فولاد کربنی

		ضخامت برش (میلیمتر)			ابعاد کلی (میلیمتر)	کد	
		داکت	کابل	لوله پلاستیکی			
1/36	300	30X15	12	42	220X110	T278-42AN1	



PROFESSIONAL MEASURING TAPE
متر نواری

- جنس بدنه: ABS
- سیستم اندازه گیری: متریک

		طول (متر)	کد	
60	23	1	TBM-01M	
12/48	125	3	TBM-03M	
12/48	245	5	TBM-05M	
12/48	260	5.5	TBM-05.5M	
6/36	350	8	TBM-08M	
6/36	440	10	TBM-10M	

ECONOMIC-TYPE MEASURING TAPE
متر نواری

- جنس بدنه: ABS
- سیستم اندازه گیری: متریک

		طول (متر)	کد	
12/120	110	3	TMT-03M	
12/72	170	5	TMT-05M	

21 PCS TOOL KIT
کیت ابزار ۲۱ پارچه

- جنس کیف: برزنتی

- کاربرد: خودرو

		لیست ابزار همراه	کد
1/1	4700	ست ۵ عددی پیچ گوشتی دسته کریستالی انبر قفلی سایز ۱۰ انبردست سایز ۷ دم باریک سایز ۸ سیم چین سایز ۶ پیچ گوشتی دوسو ضربه خور آلن چاقویی ستاره ای آچار یکسرتخت جعبه ای ۸ عددی دستکش صنعتی کیف برزنتی کفه لاستیکی	TBM-32M-21C





34 PCS TOOL KIT

کیت ابزار ۳۴ پارچه

- جنس کیف: برزنتی

- کاربرد: خانگی

		لیست ابزار همراه	کد
1/1	7000	ست ۵ عددی پیچ گوشتی دسته کریستالی	TBM-40L-34H
		انبر قفلی سایز ۱۰	
		آچار فرانسه سایز ۱۰	
		انبردست سایز ۷	
		دم باریک سایز ۸	
		سیم چین سایز ۶	
		آچارهای یکسر تخت سایزهای ۱۰-۱۳-۱۴	
		پیچ گوشتی دوسو ضربه خور	
		ست آلن ۶ پر سایزهای ۲/۵ تا ۸	
		روغندان	
		کاتر کلاسیک بزرگ	
		متر نواری ۵ متری	
		مته HSS سایز ۳، ۴، ۵، مته دیوار سایز ۶، ۷، ۸	
		چکش	
نوار تفلون و چسب نواری برق			
دستکش صنعتی			
کیف برزنتی کفه لاستیکی			

35 PCS TOOL KIT
کیت ابزار ۳۵ پارچه

- جنس کیف: برزنتی
- کاربرد: خانگی حرفه ای

		لیست ابزار همراه	کد
1/1	9000	ست ۵ عددی پیچ گوشتی دسته کریستالی	TBM-40L-35HP
		انبر قفلی سایز ۱۰	
		آچار فرانسه سایز ۱۰	
		انبردست سایز ۷	
		دم باریک سایز ۸	
		سیم چین سایز ۶	
		آچارهای یکسر تخت سایزهای ۱۰-۱۳-۱۴	
		پیچ گوشتی دوسو ضربه خور	
		ست آلن ۶ پر سایزهای ۲/۵ تا ۸	
		روغندان	
		کاتر کلاسیک بزرگ	
		متر نواری ۵ متری	
		مته HSS سایز ۳، ۴، ۵، مته دیوار سایز ۶، ۷، ۸	
		چکش	
		نوار تفلون و چسب نواری برق	
دستکش صنعتی			
دریل ۱۳ ضربه ای مدل ۰۰۲۲			
کیف برزنتی کفه لاستیکی			

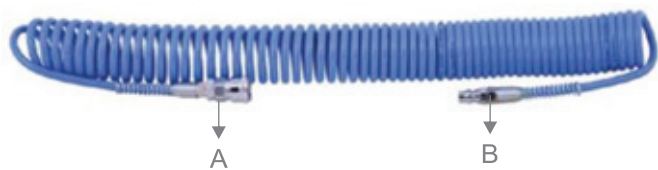

PU AIR RECOIL HOSE

شیلنگ فنری بادی

- جنس شیلنگ: پلی اورتان
- دمای کاری: ۲۰- درجه تا ۶۰ درجه سانتیگراد

پکیج / بسته بندی	وزن (g)	نوع کوپلینگ (B) مادگی	نوع کوپلینگ (A) نری	حداکثر فشار قابل تحمل (پوند بر اینچ مربع)	سایز شیلنگ	طول شیلنگ (متر)	کد
1/48	340	20 SP	20 SP	150	5x8	5	T19-P 5x8-5 M
1/48	540	20 SP	20 SP	150	5x8	10	T19-P 5x8-10 M
1/35	726	20 SP	20 SP	150	5x8	15	T19-P 5x8-15 M
1/20	940	30 SP	30 SP	450	8x12	10	T19-P 8x12-10 M
1/15	1560	30 SP	30 SP	450	8x12	15	T19-P 8x12-15 M



PU AIR RECOIL HOSE

شیلنگ فنری بادی

- جنس شیلنگ: پلی اورتان
- دمای کاری: ۲۰- درجه تا ۶۰ درجه سانتیگراد

پکیج / بسته بندی	وزن (g)	نوع کوپلینگ (B) مادگی	نوع کوپلینگ (A) نری	حداکثر فشار قابل تحمل (پوند بر اینچ مربع)	سایز شیلنگ	طول شیلنگ (متر)	کد
1/48	340	20 SP	20 SP	150	5x8	5	T19-P 5x8-5 M
1/48	540	20 SP	20 SP	150	5x8	10	T19-P 5x8-10 M
1/35	726	20 SP	20 SP	150	5x8	15	T19-P 5x8-15 M



FEMALE COUPLERS (SOCKETS)

کوپلینگ مادگی معمولی

- جنس بدنه: فولاد
- فشار کاری: ۱۵ بار
- حداکثر فشار: ۲۰ بار
- دمای کار: ۲۰- درجه تا ۸۰ درجه سانتیگراد

پکیج / بسته بندی	وزن (g)	نوع کوپلینگ	سایز (اینچ)	مدل	کد
5/200	92	مادگی معمولی	1/4	بیرون رزوه	T21-20SMA
5/200	112	مادگی معمولی	1/2	بیرون رزوه	T21-40SMA
5/200	96	مادگی معمولی	1/4	تو رزوه	T21-20SFA
5/200	102	مادگی معمولی	1/2	تو رزوه	T21-40SFA
5/200	95	مادگی معمولی	1/4	شیلنگ خور	T21-17SHA
5/200	98	مادگی معمولی	3/8	شیلنگ خور	T21-30SHA



FEMALE COUPLERS (SOCKETS)
کوپلینگ مادگی اتوماتیک

- جنس بدنه: فولاد
- فشار کاری: ۱۵ بار
- حداکثر فشار: ۲۰ بار
- دمای کار: ۲۰- درجه تا ۸۰ درجه سانتیگراد

کد	مدل	سایز (اینچ)	نوع کوپلینگ	تعداد	وزن (گرم)
T21-20SMT	بیرون رزوه	1/4	مادگی اتوماتیک	82	5/200
T21-40SMT	بیرون رزوه	1/2	مادگی اتوماتیک	98	5/200
T21-17SHT	شیلنگ خور	1/4	مادگی اتوماتیک	78	5/200
T21-30SHT	شیلنگ خور	3/8	مادگی اتوماتیک	86	5/200

MALE COUPLERS (NIPPLES)
کوپلینگ نری معمولی

- جنس بدنه: فولاد
- فشار کاری: ۱۵ بار
- حداکثر فشار: ۲۰ بار
- دمای کار: ۲۰- درجه تا ۸۰ درجه سانتیگراد

کد	مدل	سایز (اینچ)	نوع کوپلینگ	تعداد	وزن (گرم)
T21-20PMA	بیرون رزوه	1/4	نری معمولی	24	10/500
T21-40PMA	بیرون رزوه	1/2	نری معمولی	52	10/500
T21-20PFA	تو رزوه	1/4	نری معمولی	28	10/500
T21-17PHA	شیلنگ خور	1/4	نری معمولی	24	10/500
T21-30PHA	شیلنگ خور	3/8	نری معمولی	32	10/500

MULTI-WAY MANIFOLDS
کوپلینگ مادگی چندراهه



- جنس بدنه: فولاد
- فشار کاری: ۱۵ بار
- حداکثر فشار: ۲۰ بار
- دمای کار: ۲۰- درجه تا ۸۰ درجه سانتیگراد

کد	مدل	سایز (اینچ)	نوع کوپلینگ	تعداد	وزن (گرم)
T21-SMV	بیرون رزوه / تو رزوه	1/4 - 1/2	مادگی دو راهه	242	1/60
T21-SMY	بیرون رزوه / تو رزوه	1/4 - 1/2	مادگی سه راهه	330	1/60







CHAIN BLOCKS
جرثقیل زنجیری

- جنس : فولاد آلیاژی سختکاری شده
- روش ساخت: فورج
- دارای گواهی بازرسی عملکرد محصول
- استاندارد: ISO 3077

		قطر زنجیر تحت بار (میلیمتر)	نرخ بار لیفت شده (میلیمتر)	تست بار مداوم (کیلو نیوتن)	طول زنجیر (متر)	ظرفیت (تن)	کد	
1/1	8.5	5	225	7.5	3	0.5	2005CB	
1/1	11	6	300	15	3	1	2010CB	
1/1	14.5	8	350	22.5	3	1.5	2015CB	
1/1	17.5	8	310	30	3	2	2020CB	
1/1	23	8	370	45	3	3	2030CB	
1/1	39.5	10	415	75	3	5	2050CB	

LEVER HOISTS
جرثقیل دستی (پولیفنت)

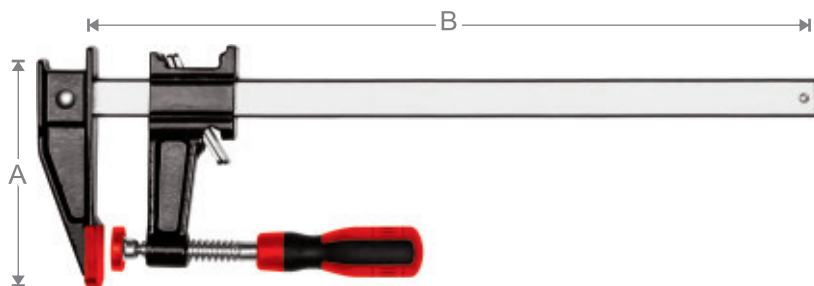

- جنس : فولاد آلیاژی سختکاری شده
- روش ساخت: فورج
- دارای گواهی بازرسی عملکرد محصول
- استاندارد: ISO 3077

		قطر زنجیر تحت بار (میلیمتر)	نرخ بار لیفت شده (میلیمتر)	تست بار مداوم (کیلو نیوتن)	طول زنجیر (متر)	ظرفیت (تن)	کد	
1/1	9.5	8	220	22.5	1.5	1.5	2515 LH	
1/1	17	10	320	45	1.5	3	2530 LH	



AMERICAN F-CLAMP

- پیچ دستی طرح آمریکایی**
- جنس فک ها: چدن مالیبل
 - جنس میله راهنما: کربن استیل
 - جنس پیچ: کربن استیل
 - جنس دسته: پی وی سی
 - جنس روکش میله راهنما: زینک
 - استاندارد: TUV / GS

		طول میله (B) (میلیمتر)	طول فک (A) (میلیمتر)	کد
6/48	620	200	60	TF0-60200

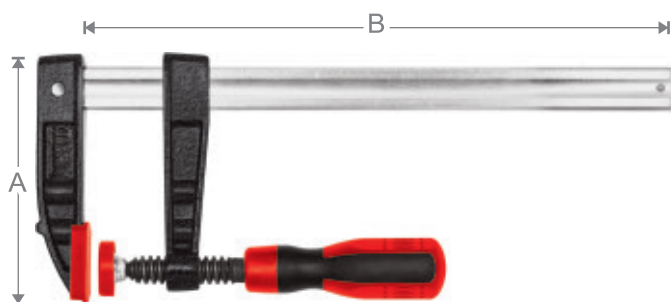

F-CLAMP

پیچ دستی

- جنس فک ها: چدن مالیبل
- جنس میله راهنما: کربن استیل
- جنس پیچ: کربن استیل
- جنس دسته: پی وی سی
- جنس روکش میله راهنما: زینک
- استاندارد: DIN 5117

		طول میله (B) (میلیمتر)	طول فک (A) (میلیمتر)	کد
6/48	350	150	50	TF1-50150
6/48	370	200	50	TF1-50200
6/48	400	250	50	TF1-50250
6/24	690	150	80	TF1-80150
6/24	740	200	80	TF1-80200





SEARCH LIGHT

چراغ قوه شارژی

- جنس بدنه: آلیاژ آلومینیم
- استاندارد: CE , IPX4
- لوازم جانبی: ۲ عدد باتری شارژی، یک عدد شارژر

پکیج / بسته بندی	وزن (گرم)	ماکزیمم برد (متر)	ماکزیمم لومن	تعداد و نوع LED	کد
1/24	355	200 - 300	500	1 : XPE	9450 SL



HARD LIGHT

چراغ قوه پلیسی

- جنس بدنه: آلیاژ آلومینیم
- استاندارد: CE , IPX4
- لوازم جانبی: ۲ عدد باتری شارژی، ۱ عدد شارژر دوتایی

پکیج / بسته بندی	وزن (گرم)	ماکزیمم برد (متر)	ماکزیمم لومن	تعداد و نوع LED	کد
1/36	190	200 - 300	800	1 : T6(XML)	9581 FLL



HARD LIGHT

چراغ قوه پلیسی

- جنس بدنه: آلیاژ آلومینیم
- استاندارد: CE , IPX4
- لوازم جانبی: ۱ عدد باتری، یک عدد شارژر، خشاب باتری معمولی

پکیج / بسته بندی	وزن (گرم)	ماکزیمم برد (متر)	ماکزیمم لومن	تعداد و نوع LED	کد
1/36	124	200 - 300	800	1 : T6(XML)	9580 FLL



HEAD LIGHT
چراغ پیشانی شارژی حرفه ای

- جنس بدنه: آلیاژ آلومینیم
- استاندارد: CE , IPX4
- لوازم جانبی: ۲ عدد باتری لیتیومی (قابل شارژ)، ۱ عدد شارژر سریع،
- خشاب باتری معمولی، گیره اتصال به دوچرخه

پکیج / جعبه	وزن (گرم)	ماکزیمم برد (متر)	ماکزیمم لومن	تعداد و نوع LED	کد
1/36	176	200 - 300	2000	3: T6(XML) + 2: XPE	9420 HL

HEAD LIGHT
چراغ پیشانی شارژی

- جنس بدنه: آلیاژ آلومینیم
- استاندارد: CE , IPX4
- لوازم جانبی: ۲ عدد باتری شارژی، ۱ عدد شارژر سریع،
- خشاب باتری معمولی

پکیج / جعبه	وزن (گرم)	ماکزیمم برد (متر)	ماکزیمم لومن	تعداد و نوع LED	کد
1/36	160	300 - 500	800	1 : T6(XML)	9381 HLR

HEAD LIGHT
چراغ پیشانی شارژی

- جنس بدنه: آلیاژ آلومینیم
- استاندارد: CE , IPX4
- لوازم جانبی: خشاب باتری معمولی

پکیج / جعبه	وزن (گرم)	ماکزیمم برد (متر)	ماکزیمم لومن	تعداد و نوع LED	کد
1/36	160	300 - 500	800	1 : T6(XML)	9380 HL



 021 54191

 www.tosantools.com

 @tosantools

 tosan.tools